

Nagyhatékonyságú deklaratív programozás (labor)

Szeredi Péter, Kabódi László

BME Számítástudományi és Információelméleti Tanszék

2024 tavasz

- Prolog alapok
- Haladó Prolog ismeretek
- A CLP (Constraint Logic Programming) irányzat áttekintése
- A SICStus `clpq/r` könyvtárai
- A SICStus `clpb` könyvtára
- A SICStus `clpfd` könyvtára
- A SICStus `chr` könyvtára
- A Mercury programozási nyelv

- Információk a korlát-logikai programozásról
 - „Az első alapkönyv”: Pascal Van Hentenryck: Constraint Satisfaction in Logic Programming, MIT Press, 1989
 - Kim Marriott, Peter J. Stuckey, Programming with Constraints: an Introduction, MIT Press 1998
 - On-line Guide to Constraint Programming, by Roman Barták (<http://kti.ms.mff.cuni.cz/~bartak/constraints/>)
 - Krzysztof R. Apt, Mark G. Wallace, Constraint logic programming using ECLiPSe https://www.researchgate.net/publication/220693610_Constraint_logic_programming_using_ECLiPSe
- Információk a Mercury nyelvről
 - Honlap: <http://mercurylang.org>

I. rész

Prolog alapok

- 1 Prolog alapok
- 2 Haladó Prolog
- 3 A SICStus clp(Q,R) könyvtárai
- 4 A SICStus clp(B) könyvtára
- 5 A CLP elméleti háttere
- 6 A SICStus clp(FD) könyvtára
- 7 CHR – Constraint Handling Rules

Tartalom

- 1 Prolog alapok
 - Bevezető példa
 - Beépített eljárások
 - A Prolog adatfogalma
 - A Prolog nyelv alapszintaxisa
 - Prolog példaprogramok

A Prolog alapelemei: a családi kapcsolatok példája

- Adatok

- Adottak személyekre vonatkozó állítások, pl.

„gyerek–szülő” tábla

gyerek	szülő
Imre	István
Imre	Gizella
István	Géza
István	Sarolta
Gizella	Civakodó Henrik
Gizella	Burgundi Gizella

„férfiak” tábla

férfi
Imre
István
Géza
Civakodó Henrik

- A feladat:

- Definiálandó az unoka–nagyözülő kapcsolat

A nagyszülő feladat — Prolog megoldás

```
% szuloje(Gy, Sz):Gy szülője Sz.
% Tényállításokból álló predikátum
szuloje('Imre', 'Gizella'). % (sz1)
szuloje('Imre', 'István'). % (sz2)
szuloje('István', 'Sarolt'). % (sz3)
szuloje('István', 'Géza'). % (sz4)
szuloje('Gizella',
        'Burgundi Gizella'). % (sz5)
szuloje('Gizella',
        'Civakodó Henrik'). % (sz6)
% ffi(Szemely): Szemely férfi.
ffi('Imre'). ffi('István'). % (f1)-(f2)
ffi('Géza'). % (f3)
ffi('Civakodó Henrik'). % (f4)
% Gyerek nagyszülője Nagyszulo.
% Egyetlen szabályból álló predikátum
nagyszuloje(Gyerek, Nagyszulo) :-
    szuloje(Gyerek, Szulo),
    szuloje(Szulo, Nagyszulo). % (nsz)
```

```
% Ki Imre nagyapja?
| ?- nagyszuloje('Imre', NA),
      ffi(NA).
NA = 'Civakodó Henrik' ? ;
NA = 'Géza' ? ;
no
% Ki Géza unokája?
| ?- nagyszuloje(U, 'Géza').
U = 'Imre' ? ;
no
% Ki Imre nagyszülője?
| ?- nagyszuloje('Imre', NSz).
NSz = 'Burgundi Gizella' ? ;
NSz = 'Civakodó Henrik' ? ;
NSz = 'Sarolt' ? ;
NSz = 'Géza' ? ;
no
```

Deklaratív szemantika – klózek logikai alakja

- A **szabály** jelentése implikáció: a törzsbeli célok **konjunkciójából** következik a fej.
 - Példa: $\text{nagyszuloje}(U,N) :- \text{szuloje}(U,Sz), \text{szuloje}(Sz,N).$
 - Logikai alak: $\forall U, N, Sz(\text{nagyszuloje}(U, N) \leftarrow \text{szuloje}(U, Sz) \wedge \text{szuloje}(Sz, N))$
 - Ekvivalens alak: $\forall U, N (\text{nagyszuloje}(U, N) \leftarrow \exists Sz(\text{szuloje}(U, Sz) \wedge \text{szuloje}(Sz, N)))$
- A **tényállítás** feltétel nélküli állítás, pl.
 - Példa: $\text{szuloje}('Imre', 'István').$
 - Logikai alakja változatlan
 - Ebben is lehetnek változók, ezeket is univerzálisan kell kvantálni
- A **célsorozat** jelentése: keressük azokat a változó-behelyettesítéseket amelyek esetén a célok konjunkciója igaz
- Egy célsorozatra kapott válasz **helyes**, ha az adott behelyettesítésekkel a célsorozat következménye a program logikai alakjának
- A Prolog garantálja a helyességet, de a **teljességet** nem: nem biztos, hogy minden megoldást megkapunk – kaphatunk hibajelzést, végtelen ciklust, végtelen keresési teret stb.

A Prolog végrehajtás alaplépése, az ún. redukciós lépés

- Redukciós lépés: egy célsorozat redukálása egy újabb célsorozattá, egy programklóz (pl. az `(nsz)`) segítségével:

<code> ?- nsz('Imre', NA), ffi(NA).</code>	<code>(kc)</code>	<i>kezdeti célsorozat</i>
<code> ?- sz('Imre', Sz1), sz(Sz1, NA), ffi(NA).</code>	<code>(rc)</code>	<i>redukált célsorozat</i>

 (A fenti esetben $(kc) \equiv (rc)$, általánosan $(kc) \Leftarrow (rc)$.)
- Részletesen: a klózt **lemásoljuk**, a változókat újakra cserélve, pl.



```
nsz(Gy1, Nsz1) :- sz(Gy1, Sz1), sz(Sz1, Nsz1).
```
- A célsorozatot (pl. `(kc)`), szétbontjuk az első hívásra és a maradékra, pl. első hívás: `nsz('Imre', NA)`, maradék: `ffi(NA)`.
- Az **első hívást egyesítjük** a **klózfejjel**, azaz a két kifejezést azonos alakra hozzuk (mintaillesztés):
behelyettesítés: `Gy1 = 'Imre', Nsz1 = NA`, közös alak: `nsz('Imre', NA)`
- Ha az egyesítés nem sikerül, akkor a redukciós lépés is megghiúsul.
- Sikeres egyesítés esetén az ehhez szükséges behelyettesítéseket elvégezzük a klóz **törzsén** és a **célsorozat** maradékán is
törzs: `sz('Imre', Sz1), sz(Sz1, NA)`, maradék célsorozat: `ffi(NA)`
- Az új célsorozat: a **klóztörzs** és utána a **maradék célsorozat**, ld. fent `(rc)`

A nagyszülő példa végrehajtása – keresési tér

```

nsz(Gyerek, Nagyszulo) :-
    sz(Gyerek, Szulo),
    sz(Szulo, Nagyszulo).
  
```

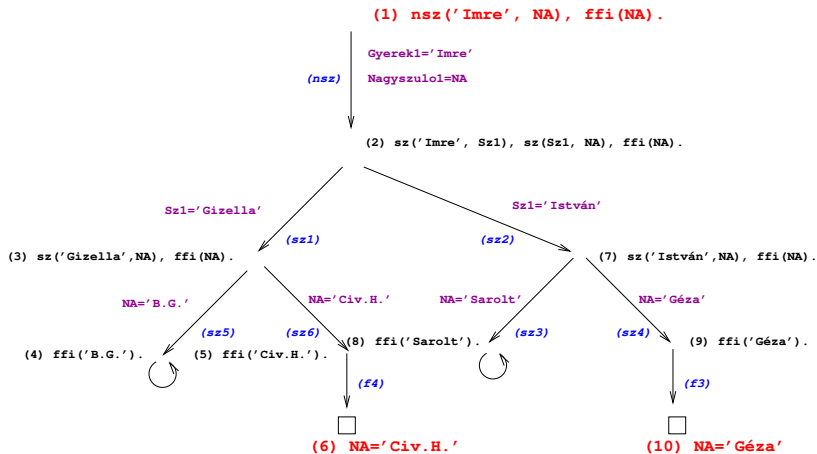
% (nsz)



A Prolog végrehajtási algoritmus – megjegyzések

- A keresési fában a nyilak a redukció (visszavezetés) irányát mutatják, de ...
- Az implikáció alulról felfelé irányul, pl. (3) \Rightarrow (2) és (7) \Rightarrow (2).
- A végrehajtás nem „intelligens”
 - Pl. `?- nagyszuloje(U, 'Géza')`. hatékonyabb lenne ha a klóz törzsét **jobbról balra** hajtanánk végre
 - DE: így a végrehajtás átlátható; a Prolog nem tételbizonyító, hanem programozási nyelv

A redukciós modell alapfogalmai

- A végrehajtás bemenete:
 - egy Prolog program (klózek sorozata), pl. a `nagyszuloje` program, és
 - egy célsorozat, pl. `:- nsz(im, Sz).`
 a megoldás értelmezése érdekében ezt egy utolsó,
`answer(Megoldás)` fiktív céllal bővítjük ki, pl.



```
:- nsz(im, NSz), answer(NSz).           % Kik Imre nagyszülei?
:- sz(Gy, Sz), answer(Gy-Sz).         % Mik a gyerek-szülő párok?
```
- Az `answer(...)` cél segítségével követhetjük a megoldás felépülését
- Ha a célsorozat már csak az `answer` célt tartalmazza, akkor eljutottunk egy megoldáshoz (ezt a szerepet korábban az üres célsorozat játszotta)
- Az `answer` csak egy elméleti eszköz, nem beépített elj., de definálhatjuk, így: `answer(M) :- write(M), nl, fail.`
- A végrehajtásnak többféle kimenetele lehetséges:
 - Hiba (kivétel, exception), pl. `:- Y = alma, X is Y+1.`
 (Ezzel most nem foglalkozunk részletesebben.)
 - Meghiúsulás (nincs megoldás), pl. `:- sz(ge, Sz), answer(Sz).`
 - Siker (1 vagy több megoldás), pl. `:- sz(im, Sz), answer(Sz).`

A redukciós végrehajtás alapfogalmai (folyt.)

- A végrehajtás által használt (imperatív!) adatstruktúrák:
 - a jelenlegi célsorozatot tartalmazó változó (Goal)
 - a választási pontokat (VP) tartalmazó verem (Choice point stack)
- A VP verem akkor mélyül, ha 2 vagy több klózzal lehet redukálni
 - a redukció előtt a veremre elmentjük a célsorozatot és a redukcióban használható klózok listáját, majd folytatjuk a végrehajtást
 - ennek megghiúsulása esetén
 - a veremben tárolt klózlistából elhagyjuk az első elemet,
 - ha ezután már csak egyelemű a klózlista, megszüntetjük a VP-t,
 - a klózlistában most első klózzal folytatjuk a redukciót.
 - ha megghiúsuláskor üres a VP-verem \Rightarrow kimerítettük a keresési teret
- Például a `nsz(im, NA)`, `ffi(NA)`, `answer(NA)` célsorozat végrehajtásakor az alábbi VP verem jön léte:

ChPoint name	Clause list	Goal
<i>CHP2</i>	[p3,p4]	(4) <code>hasP(d, Y), answer(b-Y).</code>
<i>CHP1</i>	[p2,p3,p4]	(2) <code>hasP(X, P), hasP(P, Y), answer(X-Y).</code>

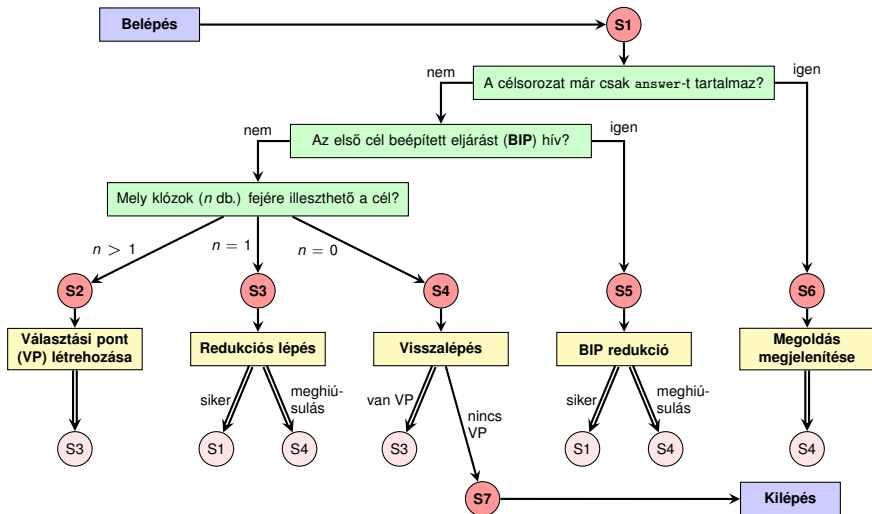
A redukciós modell folyamatábrája (összes megoldás előállítása)



(A kettős nyilak jelentése: ugrás a rózsaszínű körben megadott lépésre, azaz folytatás az adott piros körnél.)

Megjegyzések a folyamatábrához

- Hétféle végrehajtási lépésünk van: **S1–S7**, ahol **S1** a kiindulási pont (de közbülső is), **S7** a végállapot.
- **S1** alapvető feladata az elágaztatás **S2–S6** egyikére
 - ha `Goal` már csak az `answer` elemet tartalmazza \Rightarrow **S6**;
 - ha az első cél beépített eljárást hív \Rightarrow **S5**;
 - egyébként az első cél felhasználói eljárást hív. Ekkor megvizsgáljuk (esetleg csak közelítően), hogy az eljárás mely klózainak fejére illeszthető az első cél, és ezek száma (n) szerint \Rightarrow **S2**, **S3** vagy **S4**.
- **S2** létrehoz egy VP-t, majd az első klózzal redukál (\Rightarrow **S3**).
- **S3** meghiúsulhat, ha **S1**-ben n csak közelítés volt, ilyenkor \Rightarrow **S4**.
- **S4**-ben a VP-ban eltárolt következő klózzal redukálunk, ha van ilyen (\Rightarrow **S3**), egyébként befejezzük a végrehajtást (\Rightarrow **S7**).
- **S5** az **S3** lépéssel analóg módon vagy \Rightarrow **S1**, vagy \Rightarrow **S4**.
- **S6**-ban a megoldás megjelenítése után visszalépéssel folytatjuk (\Rightarrow **S4**, további megoldások keresése).

Tartalom

- 1 Prolog alapok
 - Bevezető példa
 - **Beépített eljárások**
 - A Prolog adatfogalma
 - A Prolog nyelv alapszintaxisa
 - Prolog példaprogramok

Aritmetikai beépített eljárások

Aritmetikai beépített eljárások (predikátumok)

- X is Kif: A Kif **aritmetikai** kif.-t **kiértékeli** és értékét **egyesíti** x -szel.
- $Kif1 > Kif2$: Kif1 **aritmetikai értéke** nagyobb Kif2 értékénél.
- Hasonlóan: $Kif1 = < Kif2, Kif1 > Kif2$, $Kif1 = Kif2$, $Kif1 =: Kif2$
(aritmetikailag egyenlő), $Kif1 \neq Kif2$ (aritmetikailag nem egyenlő)
- Fontos aritmetikai operátorok: +, -, *, /, rem, // (egész-osztás)

A faktoriális függvény definíciója Prologban

- funk. nyelven a faktoriális 1-argumentumú függvény: $Ered = fakt(N)$
- Prologban ennek egy kétargumentumú reláció felel meg: $fakt(N, Ered)$
- Konvenció: az utolsó argumentum(ok) a kimenő paraméter(ek)

```
% fakt(N, F): F = N!.
```

```
fakt(0, 1).           % 0! = 1.
```

```
fakt(N, F) :-        % N! = F ha létezik olyan N1, F1, hogy
```

```
    N > 0,           % N > 0, és
```

```
    N1 is N-1,      % N1 = N-1. és
```

```
    fakt(N1, F1),   % N1! = F1, és
```

```
    F is F1*N.      % F = F1*N.
```

Néhány további beépített eljárás

- Kifejezések egyesítése
 - $X = Y$: az X és Y **szimbolikus** kifejezések egyesítése \equiv azonos alakra hozása változók esetleges behelyettesítésével, a lehető legáltalánosabb módon
 - $X \neq Y$: az X és Y kifejezések **nem** egyesíthetőek (nem hozhatók azonos alakra)
- Típusvizsgálatot végző beépített predikátumok
 - `var(X)`: X változó
 - `nonvar(X)`: X nem változó
 - `atomic(X)`: X konstans;
`atom(X)`: X névkonstans, `number(X)`: X szám
`integer(X)`: X egész szám, `float(X)`: X lebegőpontos szám
 - `compound(X)`: X összetett kifejezés
- További hasznos predikátumok
 - `true`, `fail`: Mindig sikerül ill. mindig megghiúsul.
 - `write(X)`: Az X Prolog kifejezést kiírja.
 - `write_canonical(X)`: X kanonikus (alapstruktúra) alakját írja ki.
 - `nl`: Kiír egy újsort.

Programfejlesztési beépített eljárások

- `consult(File)`: A `File` állományban levő programot beolvassa és értelmezendő alakban eltárolja. (`File = user` \Rightarrow terminálról olvas.)
- `compile(File)`: mint `consult`, csak kompilált alakban tárol (gyorsabb kód, de egyes eljárások nem nyomkövethetők)
- `trace`, `notrace`: A (teljes) nyomkövetést be- ill. kikapcsolja.
- `listing` vagy `listing(Predikátum)`: Az értelmezendő alakban eltárolt összes ill. adott nevű predikátumokat kilistázza.
- `halt`: A Prolog rendszer befejezi működését.

```
> sicstus
SICStus 4.4.1 (x86_64-linux-glibc2.12) ...
| ?- consult(fakt).
% consulted /home/user/fakt.pl in module user, 10 msec 91776 bytes
yes
| ?- fakt(4, F).
F = 24 ? ;
no
| ?- listing(fakt).
(...)
yes
| ?- halt.
>
```

Tartalom

- 1 Prolog alapok
 - Bevezető példa
 - Beépített eljárások
 - **A Prolog adatfogalma**
 - A Prolog nyelv alapszintaxisa
 - Prolog példaprogramok

A Prolog adatfoglalma, a Prolog kifejezés (term)

- konstans (atomic)
 - számkonstans (number) – egész vagy lebegőp, pl. 1, -2.3, 3.0e10
 - névkonstans (atom), pl. 'István', szuloje, +, - tree_sum
 - egy C konstans **funktor** $C/0$
- összetett- vagy struktúra-kifejezés (compound)
 - ún. kanonikus alak: $\langle \text{struktúranév} \rangle (\langle \text{arg}_1 \rangle, \dots, \langle \text{arg}_n \rangle)$
 - a $\langle \text{struktúranév} \rangle$ egy névkonstans, az $\langle \text{arg}_i \rangle$ argumentumok tetszőleges Prolog kifejezések
 - a kifejezés **funktor**: $\langle \text{struktúranév} \rangle / n$
 - példák: `person(ian,smith,2003)`, `<(X,Y), is(X, +(Y,1))`
 - szintaktikus „édesítőszerek”, pl. operátorok:

$$X \text{ is } Y+1 \equiv \text{is}(X, +(Y,1))$$
- változó (var)
 - pl. `X`, `Szulo`, `X2`, `_valt`, `_`, `_123`
 - a változó alaphelyzetben behelyettesítetlen, értékkel nem bír, egyesítés során egy tetszőleges Prolog kifejezést (akár egy másik változót) vehet fel értékül – **dinamikus típusfogalom**

Adatstruktúrák Prologban – a bináris fák példája

- A bináris fa adatstruktúra
 - vagy egy csomópont (`node`), amelynek két részfája van (`left`, `right`)
 - vagy egy levél (`leaf`), amely egy egészt tartalmaz

Binárisfa-struktúra C-ben

```
enum treetype {Node, Leaf};
struct tree {
    enum treetype type;
    union {
        struct { struct tree *left;
                struct tree *right;
                } nd;
        struct { int value;
                } lf;
    } u;
};
```

A Prolog dinamikusan típusos nyelv –
nincs szükség explicit típusdefinícióra

- Mercury típusleírás (komment)

```
% :- type tree --->
%       node(tree, tree)
%       | leaf(int).
```
- A típushoz tartozás ellenőrzése

```
% is_tree(T): T egy bináris fa
is_tree(leaf(V)) :- integer(V).
is_tree(node(Left,Right)) :-
    is_tree(Left),
    is_tree(Right).
```

Bináris fák összegzése

- Egy bináris fa levélösszegének kiszámítása:
 - levél esetén a levélben tárolt egész
 - csomópont esetén a két részfa levélösszegének összege

```
% S = tsum(T): T levélösszege S
int tsum(struct tree *tree)
{
  switch(tree->type) {
  case Leaf:
    return tree->u.lf.value;
  case Node:
    return tsum(tree->u.nd.left) +
           tsum(tree->u.nd.right);
  }
}
```

```
% tree_sum(Tree, S):  $\Sigma$  Tree = S.
tree_sum(leaf(Value), Value).
tree_sum(node(Left,Right), S) :-
    tree_sum(Left, S1),
    tree_sum(Right, S2),
    S is S1+S2.
| ?- tree_sum(node(leaf(5),
                  node(leaf(3),
                      leaf(2))),S).
S = 10 ? ;
no
| ?- tree_sum(T, 3).
T = leaf(3) ? ;
! Inst. error in argument 2 of is/2
! goal: 3 is _73+_74
```

A Prolog lista-foglalma

- A Prolog lista
 - Az üres lista a `[]` névkonstans.
 - A nem-üres lista a `'.'` (`Fej, Farok`) (SWI Prologban `'[]'` (`Fej, Farok`)) struktúra:
 - `Fej` a lista feje (első eleme), míg
 - `Farok` a lista farka, azaz a fennmaradó elemekből álló lista.
 - A listákat egyszerűsítve is leírhatjuk („szintaktikus édesítés”).
 - Megvalósításuk optimalizált, időben és helyben is hatékonyabb.
- A listák fastruktúra alakja és megvalósítása

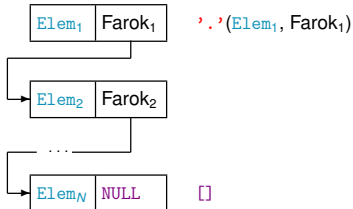
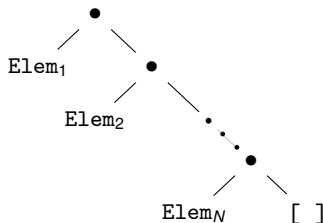

Listák jelölése – szintaktikus „édesítőszerek”

- Az alapvető édesítés:
 . (Fej, Farok) helyett a [Fej|Farok] kifejezést írjuk
- Kiterjesztés N darab „fej”-elemre, a skatulyázás kiküszöbölése:
 $[Elem_1 | \dots | [Elem_N | Farok] \dots] \implies [Elem_1, \dots, Elem_N | Farok]$
- Ha a farok [], a „| []” jelsorozat elhagyható:
 $[Elem_1, \dots, Elem_N | []] \implies [Elem_1, \dots, Elem_N]$

| ?- [1,2] = [X|Y]. \implies X = 1, Y = [2] ?

| ?- [1,2] = [X,Y]. \implies X = 1, Y = 2 ?

| ?- [1,2,3] = [X|Y]. \implies X = 1, Y = [2,3] ?

| ?- [1,2,3] = [X,Y]. \implies no

| ?- [1,2,3,4] = [X,Y|Z]. \implies X = 1, Y = 2, Z = [3,4] ?

| ?- L = [1|_], L = [_|2|_]. \implies L = [1,2|_A] ? % nyílt végű

| ?- L = .(1, [2,3|[]]). \implies L = [1,2,3] ?

| ?- L = [1,2|. (3, [])]. \implies L = [1,2,3] ?

Listák összefűzése – az `append/3` eljárás

- Egy funkcionális (Erlang) megoldás:

```
append([], B) -> B;
append([X|A], B) -> [X|append(A, B)].
```

- Írjuk át a kétargumentumú `append` *függvényt* `app0/3` Prolog *eljárásá*!

```
% app0(A, B, C): A és B listák összefűzése a C lista.
```

```
app0([], B, Ret) :- Ret = B.
```

```
app0([X|A], B, Ret) :-
```

```
    app0(A, B, C), Ret = [X|C].
```

- Logikailag tiszta Prolog programokban a `vált = kif` alakú hívások kiküszöbölhetőek, ha `vált` minden előfordulását `kif`-re cseréljük.

```
app([], B, B).
```

```
app([X|A], B, [X|C]) :-
```

```
    app(A, B, C).
```

- Mindkét eljárásban a (max) futási idő arányos az 1. arg. hosszával
- Miért jobb az `app/3` mint az `app0/3`?

- `app/3` **jobbrekurzív**, ciklussal ekvivalens (nem fogyaszt vermet)
- `app([1, ..., 1000], [0], [2, ...])` 1, `app0(...)` 1000 lépésben hiúsul meg.
- `app/3` használható szétszedésre is (lásd később), míg `app0/3` nem.

Lista építése *előlről* – nyílt végű listákkal

- Egy x Prolog kifejezés **nyílt végű lista**, ha x változó, vagy $X = [_|Farok]$ ahol $Farok$ nyílt végű lista.
 $| ?- L = [1|_], L = [_ ,2|_]. \implies L = [1,2|_A] ?$
- A beépített `append/3` azonos az `app/3`-mal:
`append([], B, B).`
`append([X|A], B, [X|C]) :-`
`append(A, B, C).`
- Az `append` eljárás már az első redukciónál felépíti az eredmény fejét!
 - Példa-célsorozat: `append([1,2,3], [4,5], Ered), answer(Ered).`
 - Fej: `append([X|A], B, [X|C])`
 - Behelyettesítés: $X = 1, A = [2,3], B = [4,5], Ered = [1|C]$
 - Új célsorozat: `append([2,3], [4,5], C), answer([1|C]).`
 ($Ered$ nyílt végű lista, farka még behelyettesítetlen.)
 - A további redukciós lépések behelyettesítése és eredménye:

$C = [2 C1]$	<code>append([3], [4,5], C1),</code>	<code>answer([1 [2 C1]]).</code>
$C1 = [3 C2]$	<code>append([], [4,5], C2),</code>	<code>answer([1,2 [3 C2]]).</code>
$C2 = [4,5]$		<code>answer([1,2,3 [4,5]]).</code>

Lista építése *előlről* – a megvalósítás részletei

```
app1([], B, B).
```

```
app1([X|A], B, L /*S1 (1. hívás), S3 (2., rekurzív hívás*/) :-
```

```
  L = [X|C], /*S2*/
```

```
  app1(A, B, C).
```

```
:- app1([1,2,3], [4,5], Ered).
```

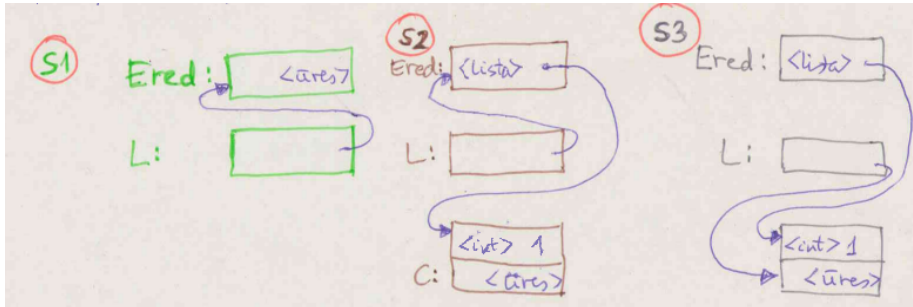

Listák szétbontása az append/3 segítségével

```
% append(L1, L2, L3):
% Az L3 lista az L1 és L2
% listák elemeinek egymás
% után fűzésével áll elő.
append([], L, L).
append([X|L1], L2, [X|L3]) :-
    append(L1, L2, L3).
```

```
| ?- append(A, B, [1,2,3,4]).
A = [], B = [1,2,3,4] ? ;
A = [1], B = [2,3,4] ? ;
A = [1,2], B = [3,4] ? ;
A = [1,2,3], B = [4] ? ;
A = [1,2,3,4], B = [] ? ;
no
```

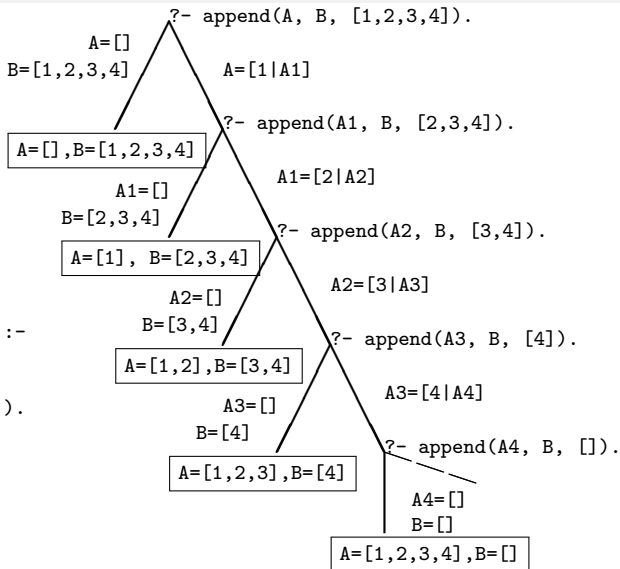

Tartalom

- 1 Prolog alapok
 - Bevezető példa
 - Beépített eljárások
 - A Prolog adatfogalma
 - **A Prolog nyelv alapszintaxisa**
 - Prolog példaprogramok

Predikátumok, klózek

- Példa:

```
% két klózból álló predikátum definíciója, funktora: tree_sum/2
tree_sum(leaf(Val), Val).           % 1. klóz, tényáll.
tree_sum(node(Left,Right), S) :- %    fej    \
    tree_sum(Left, S1),           % cél    \    |
    tree_sum(Right, S2),         % cél    | törzs | 2. klóz, szabály
    S is S1+S2.                 % cél    /      /
```

- Szintaxis:

⟨ Prolog program ⟩	::=	⟨ predikátum ⟩ ...	
⟨ predikátum ⟩	::=	⟨ klóz ⟩ ...	{azonos funktorú}
⟨ klóz ⟩	::=	⟨ tényállítás ⟩.⊔	
		⟨ szabály ⟩.⊔	{klóz funktora = fej funktora}
⟨ tényállítás ⟩	::=	⟨ fej ⟩	
⟨ szabály ⟩	::=	⟨ fej ⟩ :- ⟨ törzs ⟩	
⟨ törzs ⟩	::=	⟨ cél ⟩, ...	
⟨ cél ⟩	::=	⟨ kifejezés ⟩	
⟨ fej ⟩	::=	⟨ kifejezés ⟩	

Prolog kifejezések

- Példa – egy klózfej mint kifejezés:

```
% tree_sum(node(Left,Right), S)      % összetett kif., funktora
% -----
%          |           |           |
% struktúranév \      argumentum, változó
%          \- argumentum, összetett kif.
```

- Szintaxis:

```
<kifejezés> ::= <változó> | {Nincs funktora}
              <konstans> | {Funktora: <konstans>/0}
              <összetett kif.> | {Funktor: <struktúranév>/<arg.sz.>}
              <egyéb kifejezés> | {Operátoros, lista, stb.}

<konstans> ::= <névkonstans> |
              <számkonstans>

<számkonstans> ::= <egész szám> |
                  <lebegőp. szám>

<összetett kif.> ::= <struktúranév> ( <argumentum>, ... )
<struktúranév> ::= <névkonstans>
<argumentum> ::= <kifejezés>
```

Lexikai elemek: példák és szintaxis

```
% változó:          Fakt FAKT _fakt X2 _2 _
% névkonstans:     fakt ≡ 'fakt' 'István' [] ; ', ' += ** \= ≡ '\\='
% számkonstans:    0 -123 10.0 -12.1e8
% nem névkonstans: !=, Istvan
% nem számkonstans: 1e8 1.e2
```

```
<változó> ::= <nagybetű><alfanum. jel>...|
              _<alfanum. jel>...
<névkonstans> ::= ' <idézett kar.>... ' |
                 <kisbetű><alfanum. jel>...|
                 <tapadó jel>...| ! | ; | [] | {}
<egész szám> ::= {előjeles vagy előjeltelen számjegysorozat}
<lebegőp.szám> ::= {belsejében tizedespontot tartalmazó
                   számjegysorozat esetleges exponenssel}
<idézett kar.> ::= {tetszőleges nem ' és nem \ karakter} |
                  \ <escape szekvencia >
<alfanum. jel> ::= <kisbetű> | <nagybetű> | <számjegy> | _
<tapadó jel> ::= + | - | * | / | \ | $ | ^ | < | > | = | ` | ~ | : | . | ? | @ | # | &
```

Prolog programok formázása

- Megjegyzések (comment)
 - A % százalékjeltől a sor végéig
 - A /* jelpártól a legközelebbi */ jelpárig.
- Formázó elemek (komment, szóköz, újsor, tabulátor stb.) szabadon használhatók
 - kivétel: összetett kifejezésben a struktúranév után tilos formázó elemet tenni (operátorok miatt);
 - prefix operátor (ld. később) és „(” között kötelező a formázó elem;
 - klózt lezáró pont (.␣): önmagában álló pont (előtte nem tapadó jel áll) amit egy formázó elem követ
- Programok javasolt formázása:
 - Az egy predikátumhoz tartozó klózek legyenek egymás mellett a programban, közéjük ne tegyünk üres sort.
 - A predikátum elé tegyünk egy üres sort és egy fejkommentet:
% predikátumnév(A1, ..., An): A1, ..., An közötti
% összefüggést leíró kijelentő mondat.
 - A klózfejet írjuk sor elejére, minden célt lehetőleg külön sorba, néhány szóközzel beljebb kezdve

Tartalom

- 1 Prolog alapok
 - Bevezető példa
 - Beépített eljárások
 - A Prolog adatfogalma
 - A Prolog nyelv alapszintaxisa
 - Prolog példaprogramok

Prolog Examples

Example 1: checking if an integer is a prime

- A Prolog program consists of predicates (functions returning a Boolean)
- Let's write a predicate, which is true if and only if the argument is a prime
- Programming by specification: first describe when the predicate is true, then transform the description to Prolog code

```

prime(P) :-                               % P is a prime if
    integer(P), P > 1,                     %   P is an integer and P > 1 and
    P1 is P-1,                             %   P1 = P-1 and
    \+ (                                    %   it is not the case that
        between(2, P1, I),                %   (there exists an integer I such that)
        P mod I == 0                       %       2 =< I =< P1 and
    ).                                     %       P is divisible by I

```

Are you convinced of the correctness of the code? :-)

Example 2: Countdown

- Given the list of numbers `Is` and the target number `T`, obtain a solution `E`

```

countdown(Is, T, E) :-          % E is a solution of the task
                               % with ints Is and target T if
    subseq(Is, Is1, _),        % Is has a subsequence Is1 and
    permutation(Is1, Is2),     % Is1 has a permutation Is2 and
    expr_leaves(E, Is2),       % E is a formula with
                               % list of leaves Is2 and
    E ::= T.                   % E evaluates to T.

```

- `subseq/3` and `permutation/2` are available from the `lists` library
- The third argument of `subseq/3` contains the remaining elements from the first argument. Using `_` there means we do not care about that list.
- We only have to write `expr_leaves/2`

Countdown – expr_leaves/2

- We need `expr_leaves/2` to generate the valid expressions in a tree form:

```

expr_leaves(E, Is) :-          % E is a valid formula with
                              % list of leaves Is if
    append(LIs, RIs, Is),     % Is is the concatenation of
                              % LIs and RIs and
    LIs \== [],              % LIs is not an empty list and
    RIs \== [],              % RIs is not an empty list and
    expr_leaves(LE, LIs),     % LE is a formula with leaves LIs and
    expr_leaves(RE, RIs),     % RE is a formula with leaves RIs and
    build_expr(LE, RE, E).    % combining LE and RE may yield E.
expr_leaves(I, [I]) :-       % I is a valid formula with
                              % list of leaves [I] if
    integer(I).              % I is an integer.

```

Countdown – build_expr/3

- We still need build_expr/3 to define the operations we can use:

```
build_expr(X, Y, X+Y).    % combining exprs X and Y may yield X+Y.
build_expr(X, Y, X*Y).    % combining exprs X and Y may yield X*Y.
build_expr(X, Y, X-Y) :- % combining exprs X and Y may yield X-Y if
    X > Y.                %    X > Y.
build_expr(X, Y, X/Y) :- % combining exprs X and Y may yield X/Y if
    X mod Y == 0.         %    X divided by Y gives a 0 remainder.
```

- This program may give the same (or equivalent) solution several times because of the commutativity and associativity of the operators

Example 3: a cryptarithmic puzzle

Example 4: a cryptarithmic puzzle in Prolog

- Solve $\text{SEND} + \text{MORE} = \text{MONEY}$, where the letters represent different digits, and there are no leading zeroes
- We are using the permutation technique from the countdown example to make sure that the letters represents different numbers

```
sendmoney([S,E,N,D,M,O,R,Y]) :-
    subseq([0,1,2,3,4,5,6,7,8,9],L,_),
    permutation(L,[S,E,N,D,M,O,R,Y]),
    S > 0, M > 0,
    1000*S+100*E+10*N+D + 1000*M+100*O+10*R+E
    := 10000*M+1000*O+100*N+10*E+Y.
```

- This works, but is very slow
- However, we can use constraints to speed up the process

SEND MORE MONEY – Prolog and CLPFD solutions

Prolog: **generate** and **test** (check)

```
send0(SEND, MORE, MONEY) :-
    Ds = [S,E,N,D,M,O,R,Y],
    subseq([0,1,2,3,4,5,6,7,8,9],L,_),
    permutation(L,[S,E,N,D,M,O,R,Y]),
    S #\= 0, M #\= 0,
    SEND is 1000*S+100*E+10*N+D,
    MORE is 1000*M+100*O+10*R+E,
    MONEY is
    10000*M+1000*O+100*N+10*E+Y,
    SEND+MORE == MONEY.
```

CLPFD: **test** (constrain) and **generate**

```
:- use_module(library(clpfd)).
send_clpfd(SEND, MORE, MONEY) :-
    Ds = [S,E,N,D,M,O,R,Y],
    domain(Ds, 0, 9),
    all_different(Ds),
    S #\= 0, M #\= 0,
    SEND #= 1000*S+100*E+10*N+D,
    MORE #= 1000*M+100*O+10*R+E,
    MONEY #=
    10000*M+1000*O+100*N+10*E+Y,
    SEND+MORE #= MONEY,
    labeling([], Ds).
```

How does it work?

- variables have **domains**
- **constraints** can prune **domains** or cause failure.

II. rész

Haladó Prolog

- 1 Prolog alapok
- 2 Haladó Prolog**
- 3 A SICStus clp(Q,R) könyvtárai
- 4 A SICStus clp(B) könyvtára
- 5 A CLP elméleti háttere
- 6 A SICStus clp(FD) könyvtára
- 7 CHR – Constraint Handling Rules

Tartalom

2

Haladó Prolog

- Korutin-szervezés
- Első példánk CLP rendszerre: CLP(MiniNat)
- 1. kis házi feladat

Blokkolás, korutinszervezés

- Blokk-deklarációk SICStusban

- Egy eljárásra előírhatjuk, hogy mindaddig, amíg egy ún. blokkolási feltétel fennáll, az eljárás függesztődjek fel.

- Példa:

```
:- block p(-, ?, -, ?, ?).
```

- Jelentése: ha az első és a harmadik argumentum is behelyettesítetlen változó (blokkolási feltétel), akkor a $p/5$ hívás felfüggesztődik.

- Ugyanarra az eljárásra több vagylagos feltétel is szerepelhet, pl.

```
:- block p(-, ?), p(?, -).
```

($p/2$ felfüggesztődik, ha bármelyik argumentuma behelyettesítetlen.)

- Blokk-deklarációk haszna

- Adatfolyam-programozás (lásd Hamming probléma, Prolog jegyzet)
- Generál és ellenőriz programok gyorsítása
- Végtelen választási pontok kiküszöbölése

Listák biztonságos összefűzése blokk-deklaráció segítségével

```
:- block app(-, ?, -).  
% blokkol, ha az első és a harmadik argumentum  
% egyaránt behelyettesítetlen  
app([], L, L).  
app([X|L1], L2, [X|L3]) :-  
    app(L1, L2, L3).  
  
| ?- app(L1, L2, L3).  
user:app(L1,L2,L3) ? ;  
no  
| ?- app(L1, L2, L3), L3 = [a|L4].  
L1 = [], L2 = [a|L4], L3 = [a|L4] ? ;  
L1 = [a|_A], L3 = [a|L4], user:app(_A,L2,L4) ? ;  
no
```

Listák biztonságos összefűzése, nyomkövetés

```
| ?- trace, app(L1, L2, L3), L3 = [a|L4], L4 = [].
% The debugger will first creep -- showing everything (trace)
- - Block: app(_1012,_532,_1018)
1 1 Call: _1018=[a|_622] ?
- - Unblock: app(_1012,_532,[a|_622])
2 2 Call: app(_1012,_532,[a|_622]) ?
? 2 2 Exit: app([], [a|_622], [a|_622]) ?
? 1 1 Exit: [a|_622]=[a|_622] ?
3 1 Call: _622=[] ?
3 1 Exit: []=[] ?

L1 = [], L2 = [a], L3 = [a], L4 = [] ? ;
1 1 Redo: [a|_622]=[a|_622] ?
2 2 Redo: app([], [a|_622], [a|_622]) ?
- - Block: app(_2098,_532,_2104)
2 2 Exit: app([a|_2098], _532, [a|_2104]) ? &

Blocked goals:
1 (_2098): user:app(_2098,_532,_2104)
2 (_2104): user:app(_2098,_532,_2104)
2 2 Exit: app([a|_2098], _532, [a|_2104]) ?
1 1 Exit: [a|_2104]=[a|_2104] ?
4 1 Call: _2104=[] ?
- - Unblock: app(_2098,_532,[])
5 2 Call: app(_2098,_532,[]) ?
? 5 2 Exit: app([], [], []) ?
? 4 1 Exit: []=[] ?

L1 = [a], L2 = [], L3 = [a], L4 = [] ? ;
4 1 Redo: []=[] ?
5 2 Redo: app([], [], []) ?
5 2 Fail: app(_2098,_532,[]) ?
4 1 Fail: _2104=[] ?
```

no

Példa korutinszervezésre: többirányú összeadás

```
% plusz(X, Y, Z): X+Y=Z, ahol X, Y és Z természetes számok.
% Bármelyik argumentum lehet behelyettesíthetetlen.
plusz(X, Y, Z) :-
    app(A, B, C), len(A, X), len(B, Y), len(C, Z).

% L hossza Len.
len(L, Len) :- len(L, 0, Len).

:- block len(-, ?, -).
% L lista hossza Len-Len0. Len0 mindig ismert.
len(L, Len0, Len) :-
    nonvar(Len), !, Len1 is Len-Len0, Len1 >= 0, length(L, Len1).
len(_|L, Len0, Len) :-
    Len1 is Len0+1, len(L, Len1, Len).
len([], Len, Len).
```

Példa korutinszervezésre: többirányú összeadás

```

| ?- plusz(X, Y, 2).
X = 0, Y = 2 ? ;
X = 1, Y = 1 ? ;
X = 2, Y = 0 ? ;
no
| ?- plusz(X, X, 8).
X = 4 ? ;
no
| ?- plusz(X, 1, Y), plusz(X, Y, 22).
no
| ?- plusz(2, A, B).
user:len(_A,0,A),           % van egy _A lista, melynek hossza A
user:len(_A,2,B) ?         % és      _A                hossza B-2
                           % VAGYIS: A = B-2
                           ;
no

```

Korutinszervezés – hívások késleltetése

- `freeze(X, Hivas)`
Hivast felfüggeszti mindaddig, amíg `X` behelyettesítetlen változó.
- `dif(X, Y)`
`X` és `Y` nem egyesíthető. Mindaddig felfüggesztődik, amíg ez el nem dönthető.
- `when(Feltétel, Hivas)`
Blokkolja a Hívást mindaddig, amíg a Feltétel igazzá nem válik. Itt a Feltétel egy (nagyon) leegyszerűsített Prolog cél, amelynek szintaxisa:

```
CONDITION ::= nonvar(X) | ground(X) | ?=(X,Y) |  
             CONDITION, CONDITION |  
             CONDITION; CONDITION
```

`ground(X)` jelentése: `X` tömör – nincs benne (behelyettesítetlen) változó

`?=(X,Y)` jelentése: `X` és `Y` egyesíthetősége eldönthető

Korutinszervezés – hívások késleltetése

- Példa (`process` csak akkor hívódik meg, ha `T` tömör, és vagy `X` nem változó, vagy `X` és `Y` egyesíthetősége eldönthető):

```
| ?- when( ((ground(T),nonvar(X);?(X,Y))),  
           process(X,Y,T)).
```

- A `dif` eljárás a `when` segítségével definiálható:

```
dif(X, Y) :- when(?(X,Y), X\=Y).
```

Korutinszervezés – késleltetett hívások lekérdezése

- `frozen(X, Hivas)`

Az `X` változó miatt felfüggesztett hívás(oka)t egyesíti `Hivas`-sal.

- `call_residue_vars(Hivas, Valtozok)`

`Hivas`-t végrehajtja, és a `Valtozok` listában visszaadja mindazokat az új (a `Hivas` alatt létrejött) változókat, amelyekre vonatkoznak felfüggesztett hívások. Pl.

```
| ?- call_residue_vars((dif(X,f(Y)), X=f(Z)), Vars).
```

```
X = f(Z),
```

```
Vars = [Z,Y],
```

```
prolog:dif(f(Z),f(Y)) ?
```

Többszörös összeadás when segítségével

```
:- use_module(library(between)).

% app(L1, L2, L3): L1 és L2 összefűzöttje L3.
% ahol L1, L2 és L3 1-es számokból álló listák.
app([], L, L).
app([_|L1], L2, [_|L3]) :-
    when((nonvar(L1);nonvar(L3)),
        app(L1, L2, L3)).

len(L, Len) :-
    when(ground(L), length(L, Len)),
    when(nonvar(Len), findall(1, between(1, Len, _), L)).

% X+Y=Z, ahol X, Y és Z természetes számok.
% Bármelyik argumentum lehet behelyettesíthetetlen.
plusz(X, Y, Z) :-
    app(A, B, C),
    len(A, X),
    len(B, Y),
    len(C, Z).
```

Többirányú összeadás when segítségével

```
| ?- plusz(X, Y, 2).
```

```
X = 0, Y = 2 ? ;
```

```
X = 1, Y = 1 ? ;
```

```
X = 2, Y = 0 ? ;
```

```
no
```

```
| ?- plusz(X, X, 8).
```

```
X = 4 ? ;
```

```
no
```

```
| ?- plusz(X, 1, Y), plusz(X, Y, 20).
```

```
no
```

```
| ?- plusz(2, A, B).
```

```
prolog:trig_ground(_A, [], [_A], _B, _B),
```

```
prolog:when(_B, ground(_A), user:length(_A, A)),
```

```
prolog:when(A, nonvar(A), user:findall(1, between(1, A, _C), _A)),
```

```
prolog:trig_ground(_A, [], [_A], _D, _D),
```

```
prolog:when(_D, ground([1, 1|_A]), user:length([1, 1|_A], B)),
```

```
prolog:when(B, nonvar(B), user:findall(1, between(1, B, _E), [1, 1|_A])) ?
```

```
no
```

Tartalom

2

Haladó Prolog

- Korutin-szervezés
- Első példánk CLP rendszerre: CLP(MiniNat)
- 1. kis házi feladat

A CLP alap gondolata

- A $\text{CLP}(\mathcal{X})$ séma

Prolog

+ egy valamilyen \mathcal{X} adattartományra és azon értelmezett korlátokra (relációkra) vonatkozó „erős” következtetési mechanizmus

- Példák az \mathcal{X} tartomány megválasztására
 - $\mathcal{X} = \mathbb{Q}$ vagy \mathbb{R} (a racionális vagy valós számok)
korlátok: lineáris egyenlőségek és egyenlőtlenségek
következtetési mechanizmus: Gauß elimináció, simplex módszer
 - $\mathcal{X} = \text{FD}$ (egész számok Véges Tartománya, FD — Finite Domain)
korlátok: különféle aritmetikai és kombinatorikus relációk
következtetési mechanizmus: MI CSP-módszerek (CSP = Korlát-Kielégítési Probléma)
 - $\mathcal{X} = \text{B}$ (0 és 1 Boole értékek)
korlátok: ítétekalkulusbeli relációk
következtetési mechanizmus: MI SAT-módszerek (SAT — Boole kielégíthetőség)

A CLP mint integrációs paradigma

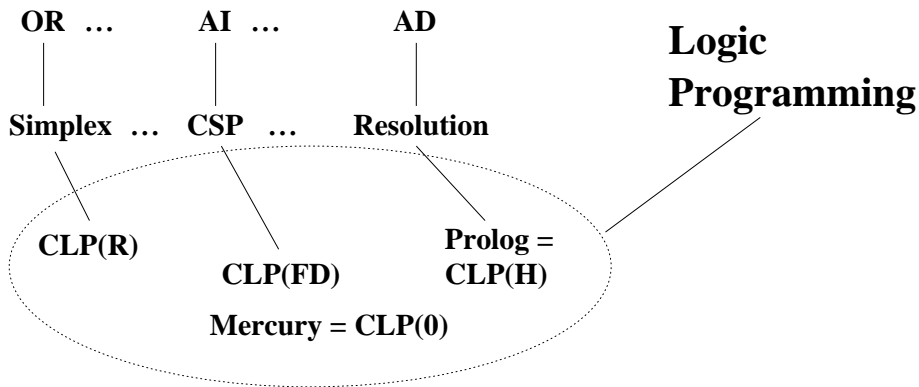

Példa: CLP(MiniNat)

- Egy miniatűr kvázi-CLP nyelv természetes számokra (Motiváció: a CLP alapelvek és egyben a haladó Prolog lehetőségek bemutatása.)
 - Tartomány: Nem negatív egészek
 - Függvények:
+ - *
 - Korlát-relációk:
= < > =< >=
 - Korlát-megoldó algoritmus:
a Prolog korutin-kiterjesztésén alapul
- A Prologba ágyazás szintaxisa:
{Korlát} a Korlát felvétele
({X} szintaktikus édesítőszert, ekvivalens a ' {} ' (X) kifejezéssel.)

Példa: CLP(MiniNat)

Példafutás

| ?- {X+Y = 2}.

X = 2, Y = 0 ? ;

X = 1, Y = 1 ? ;

X = 0, Y = 2 ? ;

no

| ?- {2*X+3*Y=8}.

X = 4, Y = 0 ? ;

X = 1, Y = 2 ? ;

no

| ?- {X*2+1=28}.

no

| ?- {X*X+Y*Y=25, X > Y}.

X = 5, Y = 0 ? ;

X = 4, Y = 3 ? ;

no

CLP(MiniNat) megvalósítása – számábrázolás

- A korábbi `plusz/3` eljárásokban egy N elemű listával ábrázoltuk az N számot (a listaelemek érdektelenek, behelyettesíthetően változók vagy 1-esek)
- Példa: a 2 szám ábrázolása: $[_ , _] \equiv .(_ , .(_ , []))$.
- Hagyjuk el a felesleges listaelemeket, akkor a 2 szám ábrázolása: $.(.([]))$.
- Itt a $[]$ jelenti a 0 számot, a $.(X)$ struktúra az X szám rákövetkezőjét (a nála 1-gyel nagyobb számot).
- Ez tulajdonképpen a Peano féle számábrázolás, ha a $./1$ helyett az $s/1$ funktort, a $[]$ helyett a 0 konstans használjuk.
- A CLP(MiniNat) megvalósításában a Peano számábrázolást használjuk, tehát; $0 = 0$; $1 = s(0)$; $3 = s(s(s(0)))$ stb.

CLP(MiniNat) megvalósítása – összeadás és kivonás

```
% plusz(X, Y, Z): X+Y=Z (Peano számokkal).
```

```
:- block plusz(-, ?, -).
```

```
plusz(0, Y, Y).
```

```
plusz(s(X), Y, s(Z)) :-  
    plusz(X, Y, Z).
```

```
% +(X, Y, Z): X+Y=Z (Peano számokkal). Hatékonyabb, mert
```

```
% továbblép, ha bármelyik argumentum behelyettesített.
```

```
:- block +(-, -, -).
```

```
+(X, Y, Z) :-
```

```
    nonvar(Y), !, plusz(Y, X, Z).
```

```
+(X, Y, Z) :-
```

```
    /* var(Y), */ plusz(X, Y, Z). % \+((var(X),var(Z)))
```

```
% X-Y=Z (Peano számokkal).
```

```
-(X, Y, Z) :-
```

```
    +(Y, Z, X).
```

CLP(MiniNat) – a szorzás művelet megvalósítási elvei

- Felfüggesztjük mindaddig, míg legalább egy tényező vagy a szorzat ismertté nem válik.
- Ha az egyik tényező ismert, visszavezetjük ismételt összeadásra.
- Ha a szorzat ismert (N), az egyik tényezőre végigpróbáljuk az $1, 2, \dots, N$ értékeket, ezáltal ismételt összeadásra visszavezethetővé tesszük.

CLP(MiniNat) megvalósítása – szorzás

```

% X*Y=Z. Blokkol, ha nincs tömör argumentuma.
*(X, Y, Z) :-
    when( (ground(X);ground(Y);ground(Z)),
          szor(X, Y, Z)).

% X*Y=Z, ahol legalább az egyik argumentum tömör.
szor(X, Y, Z) :-
    (   ground(X) -> szor(X, Y, Z)
    ;   ground(Y) -> szor(Y, X, Z)
    ;   /* Itt már Z biztosan tömör a fenti when miatt! */
        Z == 0 -> szorzatuk_nulla(X, Y)
    ;   X = s(_), +(X, _, Z),
        % X >= 1,      X <= Z,      % vö. between(1, Z, X)
        szor(X, Y, Z)
    ).

% X*Y=0.
szorzatuk_nulla(X, Y) :-
    (   X = 0
    ;   dif(X, 0), Y = 0
    ).

% szor(X, Y, Z): X*Y=Z, X tömör.
% Y-nak az (ismert) X-szeres összeadása adja ki Z-t.
szor(0, _X, 0).
szor(s(X), Y, Z) :-
    szor(X, Y, Z1),
    +(Z1, Y, Z).

```

CLP(MiniNat) – példa

- Tekintsük az $X*Y =< 2$ egyenlőtlenséget (a természetes számokon)
- Szorzásra használjuk a $* /3$ predikátumot: $*(X, Y, XszorY)$
- Az összehasonlításra használható a $+ /3$ predikátum: $+(XszorY, _, s(s(0)))$
- Hány megoldása van az egyenletnek?
- Hány megoldást kapunk?

```
| ?- *(X, Y, _XszorY),+(_XszorY, _, s(s(0))).
```

```
X = 0 ? ;
```

```
Y = 0, prolog:dif(X,0) ? ;
```

```
X = 1, Y = 1 ? ;
```

```
X = 1, Y = 2 ? ;
```

```
X = 2, Y = 1 ? ;
```

```
no
```

CLP(MiniNat) korlátok fordítása Prolog célokká

- A funkcionális alakban megadott korlátokat a $+ /3$, $- /3$, $* /3$ hívásokból álló célsorozattá alakítjuk, majd ezt a célsorozatot meghívjuk.
- Például a $2*Z = X*Y+2$ korlát fordítása:
 - a bal oldal értéke az A változóban: $*(s(s(0)), Z, A)$
 - a jobb oldal értéke, szintén az A változóban: $*(X, Y, B), +(B, s(s(0)), A)$
 - a teljes korlát fordítása: $*(s(s(0)), Z, A), *(X, Y, B), +(B, s(s(0)), A)$
- Egyenlőtlenségek ($<$, $=<$, $>$, $>=$) esetén kiszámoljuk a bal és jobb oldal értékét (B és J), majd
 - a $\{B =< J\}$ korlátot a $\{B+_ = J\}$ korlátra,
 - a $\{B < J\}$ korlátot a $\{B+s(_) = J\}$ korlátra vezetjük vissza
- A Prolog listához hasonló szintaktikus „édesítőszert”: $\{Kif\} \equiv ' \{ \} ' (Kif)$
- A beépített eljárásoktól (pl. egyesítés: $A = B$) való megkülönböztetés miatt a korlátokat kapcsos zárójelbe tesszük pl. $\{Z=X+1, T=Z*Z\}$

CLP(MiniNat) megvalósítása – korlátok fordítása

```
% {Korlat}: Korlat fennáll.
{Korlat} :-
    korlat_cel(Korlat, Cel), call(Cel).

% korlat_cel(Korlat, Cel): Korlat végrehajtható
% alakja a Cel célsorozat.
korlat_cel(Kif1=Kif2, (C1,C2)) :-
    kiertekel(Kif1, E, C1), % Kif1 értékét E-ben
                          % előállító cél C1
    kiertekel(Kif2, E, C2).
korlat_cel(Kif1 =< Kif2, Cel) :- korlat_cel(Kif1+_ = Kif2, Cel).
korlat_cel(Kif1 < Kif2, Cel)  :- korlat_cel(Kif1+1 =< Kif2, Cel).
korlat_cel(Kif1 >= Kif2, Cel) :- korlat_cel(Kif2  =< Kif1, Cel).
korlat_cel(Kif1 > Kif2, Cel)  :- korlat_cel(Kif2  < Kif1, Cel).
korlat_cel((K1,K2), (C1,C2)) :-
    korlat_cel(K1, C1), korlat_cel(K2, C2).
```

CLP(MiniNat) megvalósítása – kifejezések fordítása

```
% kiertekel(Kif, E, Cel): A Kif aritmetikai kifejezés
% értékét E-ben előállító cél Cel.
% Kif egészekből és változókból
% a +, -, és * operátorokkal épül fel.
```

- Egy **Kif1** *Op* **Kif2** kifejezés lefordított alakja egy max. három részből álló célsorozat, amely az E változóba helyezi a kifejezés eredményét, pl.:

```
| ?- kiertekel((X+1)*(X-1), E, Cel).
      ⇒ Cel = +(X,1,E1),-(X,1,E2),*(E1,E2,E) ? ; no
```

 - **első**, opcionális rész: Kif1 értékét pl. E1-ben előállító cél(sorozat).
 - **második**, opc. rész: Kif2 értékét pl. E2-ben előállító cél(sorozat).
 - **harmadik** rész: *Op*(E1, E2, E) (ahol *Op* +, -, vagy *).
- Egy szám lefordított formája a szám Peano alakja.
- Minden egyéb (változó, vagy már Peano alakú szám) változatlan marad a fordításkor.

CLP(MiniNat) megvalósítása – kifejezések fordítása

```
% kiertekel(Kif, E, Cel): A Kif aritmetikai kifejezés  
% értékét E-ben előállító cél Cel.
```

```
% Kif egészekből a +, -, és * operátorokkal épül fel.
```

```
kiertekel(Kif, E, Cel) :-  
    ( compound(Kif), Kif =.. [Op,Kif1,Kif2]  
-> Cel = (C1,C2,Rel),  
    Rel =.. [Op,E1,E2,E],  
    kiertekel(Kif1, E1, C1),  
    kiertekel(Kif2, E2, C2)  
; integer(Kif)  
-> Cel = true, int_to_peano(Kif, E)  
; Cel = true, E = Kif  
).
```

```
% int_to_peano(N, P): N természetes szám Peano alakja P.
```

```
int_to_peano(N, P) :-  
    ( N > 0 -> N1 is N-1, P = s(P1),  
    int_to_peano(N1, P1)  
; N = 0, P = 0  
).
```

Prolog háttér: kifejezések testreszabott kiírása

A `print(Kif)` **beépített eljárás**

Alapértelmezésben azonos `write(Kif)`-fel. Ha a felhasználó definiál egy `portray/1` eljárást, akkor a `print` a kinyomtatandó kifejezésre meghívja a `portray` callback eljárást. Ennek sikere esetén feltételezi, hogy a kiírás megtörtént, megíúsulás esetén maga kezdi el kiírni a kifejezést, de ennek részkifejezéseire rekurzívan újra meghívja a `portray` callback eljárást. A rendszer a `print` eljárást használja a változó-behelyettesítések és a nyomkövetés kiírására is!

Prolog háttér: kifejezések testreszabott kiírása, folyt.

Példa: mátrixok kiírása

```
portray(Matrix) :-  
    % Durva közelítés: mátrixnak tekintünk egy kifejezést,  
    % ha olyan lista, melynek első eleme nem-üres lista:  
    Matrix = [[_|_]|_],  
    ( member(Row, Matrix), nl, print(Row), fail  
    ; true  
    ).
```

```
| ?- X = [[1,2,3],[4,5,6]].
```

```
X =
```

```
[1,2,3]
```

```
[4,5,6] ?
```

Prolog háttér: kifejezések testreszabott kiírása, folyt. 2

A `portray`(Kif) ún. *kampó eljárás (callback/hook predicate)*

Értelemszerűen a `portray/1` klózeit a felhasználónak kell definiálnia.

Ha az adott klóz „érintve érzi magát”, akkor kiírja a `Kif` kifejezést, és sikerrel tér vissza, ezzel jelezve, hogy a Prolog rendszernek nem kell kiírnia.

A `portray/1` ún. `multifile` eljárás, azaz klózai több fájlban elszórva lehetnek, meghiúsulás esetén az összes `portray` klózt végigpróbálja a rendszer, az első sikeres lefutásig.

Ha a `portray` hívás meghiúsul, akkor a `print/1`

- egyszerű kifejezés (szám, atom vagy változó) esetén kiírja a `kif.-t`;
- összetett kifejezés esetén kírja a struktúranevet, zárójeleket, vesszőket, de az argumentumokra megint meghívja a `portray-t`.
- ha operátoros összetett kifejezésről van szó, akkor az operátort a `print` írja ki, de az argumentumok esetén ismét próbálkozik a `portray-val`.
- analóg a helyzet a listák esetén is: itt a listaelemekre újra meghívódik a `portray`.

Példa testreszabott kiíratásra: Peano számok

```
% Peano számok kiírásának formázása
user:portray(Peano) :-
    peano_to_int(Peano, 0, N), write(N).
```

```
% A Peano Peano-szám értéke N-NO.
peano_to_int(Peano, NO, N) :- nonvar(Peano),
    (   Peano == 0 -> N = NO
    ;   Peano = s(P),
        N1 is NO+1,
        peano_to_int(P, N1, N)
    ).
```

```
% Célok kiírásának formázása
user:portray(mininat:Rel) :-
    Rel =.. [Pred,A,B,C],
    predikatum_operator(Pred, Op),
    Fun =.. [Op,A,B],
    print({Fun=C}).
```

```
predikatum_operator(plusz, +).
predikatum_operator(+, +).
predikatum_operator(-, -).
predikatum_operator(*, *).
```

CLP(MiniNat) használata — példák

```
:- block fact0(-,-). % csak akkor fut ha ismert N vagy F.
fact0(N, F) :-
    {N = 0, F = 1}.
fact0(N, F) :-
    {N1 = N-1},
    fact0(N1, F1),
    {F = N*F1}.

| ?- {X*X+Y*Y=25, X>Y}.
X = 4, Y = 3 ? ;
X = 5, Y = 0 ? ; no

| ?- fact0(6, F).
F = 720 ? ; no

| ?- fact0(8, F).
F = 40320 ? ; no

| ?- fact0(N, 6).
N = 3 ? ; no

| ?- fact0(N, 24).
N = 4 ? ;
! Resource error: insufficient memory

| ?- fact0(N, 11).
no

| ?- fact0(N, 17).
! Resource error: insufficient memory
```

Prolog háttér: programok előfeldolgozása

Kampó (Hook, callback) eljárások a fordítási idejű átalakításhoz:

- `user:term_expansion(+Kif, ..., -Klózok, ...)`: (közelítő leírás): Minden betöltő eljárás (`consult`, `compile` stb.) által beolvasott kifejezésre a rendszer meghívja. A kimenő paraméterben várja a transzformált alakot (lehet lista is). Meghiúsulás esetén változtatás nélkül veszi fel a kifejezést klózként.
- `M:goal_expansion(+Cél, +Layout, +Modul, -ÚjCél, -ÚjLayout)`: Minden a beolvasott programban (vagy feltett kérdésben) előforduló részcélra meghívja a rendszer. A kimenő paraméterekben várja a transzformált alakot (lehet konjunkció). Meghiúsulás esetén változtatás nélkül hagyja a célt. (Ha a forrásszintű nyomkövetés nem fontos, `ÚjLayout` lehet []).)

CLP(MiniNat) továbbfejlesztése goal_expansion használatával

- A funkcionális alak átalakítása a betöltés alatt is elvégezhető (kompilálás):

```
goal_expansion({Korlat}, _LO, _M, Cel, /*ÚjLayout:*/ []) :-
    korlat_cel(Korlat, Cel).
```

- Célszerű a generált célsorozatból a true hívásokat kihagyni.

```
% összetett(C1, C2, C): C a C1 és C2 célok konjunkciója.
összetett(true, Cel0, Cel) :-      !, Cel = Cel0.
összetett(Cel0, true, Cel) :-      !, Cel = Cel0.
összetett(Cel1, Cel2, (Cel1,Cel2)).
```

- A fenti eljárást használjuk a konjunkciók helyett, pl:

```
korlat_cel((K1,K2), C12) :-
    korlat_cel(K1, C1), korlat_cel(K2, C2),
    összetett(C1, C2, C12).
```

Megjegyzés: a faktoriális példában ez a kompilálás 6-7% gyorsulást jelent

Előfeldolgozás a faktoriális példa esetén

- A faktoriális példa betöltött alakja :

```
fact(0, s(0)).
fact(N, F) :-
    +(s(0), _, N),    % N >= 1
    -(N, s(0), N1),  % N1 = N-1
    *(N, F1, F),     % F = N*F1
    fact(N1, F1).
```

- Vigyázat! Az így előálló kód már nem foglalkozik a számok Peano-alakra hozásával:

```
| ?- fact(N, 6).          --> no
| ?- {F=6}, fact(N, F).  --> F = 6, N = 3 ? ; no
```

Tartalom

2

Haladó Prolog

- Korutin-szervezés
- Első példánk CLP rendszerre: CLP(MiniNat)
- 1. kis házi feladat

1. kis házi feladat: CLP(MiniB) megvalósítása

CLP(MiniB) jellemzése

- **Tartomány:** logikai értékek (1 és 0, igaz és hamis)
- **Függvények** (egyben korlát-relációk):
 - $\sim P$ P hamis (*negáció*).
 - $P * Q$ P és Q mindegyike igaz (*konjunkció*).
 - $P + Q$ P és Q legalább egyike igaz (*diszjunkció*).
 - $P \# Q$ P és Q pontosan egyike igaz (*kizáró vagy*).
 - $P =\backslash= Q$ Ugyanaz mint $P \# Q$.
 - $P := Q$ Ugyanaz mint $\sim(P \# Q)$.
- A fenti függvényjelek többsége szabványos beépített operátor (ezek prioritását nem célszerű módosítani), a \sim és $\#$ operátorokat – a CLP(B) könyvtárral megegyezően – az alábbi módon javasoljuk deklarálni:
 - `:- op(300, fy, ~).`
 - `:- op(500, yfx, #).`

1. kis házi feladat: CLP(MiniB) megvalósítása

A megvalósítandó eljárások

- `sat(Kif)`, ahol *Kif* változókból, a 0, 1 konstansokból a fenti műveletekkel felépített logikai kifejezés. Jelentése: A *Kif* logikai kifejezés igaz. A `sat/1` eljárás ne hozzon létre választási pontot! A benne szereplő változók behelyettesítése esetén minél előbb ébredjen fel, és végezze el a megfelelő következtetéseket (lásd a példákat alább)!
- `count(Es, N)`, ahol *Es* egy (változó-)lista, *N* adott természetes szám. Jelentése: Az *Es* listában pontosan *N* olyan elem van, amelynek értéke 1.
- `labeling(Változók)`. Behelyettesíti a *Változókat* 0, 1 értékekre. Visszalépés esetén felsorolja az összes lehetséges értéket.

1. kis házi feladat: egy kis segítség

Mikor érdemes a korlátokat felébreszteni?

- Ha egy változó (pl. `A`) behelyettesített: `nonvar(A)` ébresztési feltétel
- Ha van két változó (pl. `A` és `Res`) amelyek azonossága eldönthető: `?=(A,Res)` ébresztési feltétel

```
~(A, Res) :-
```

```
    when( (nonvar(A); nonvar(Res); ?=(A,Res)),
          not(A,Res)
        ).
```

```
not(A, Res) :-
```

```
    ( nonvar(A) -> Res is 1-A           % nonvar(A) ébresztés
    ; nonvar(Res) -> A is 1-Res        % nonvar(Res) ébresztés
    ; A == Res -> fail                 % ?=(A,Res) ébresztés
    ).
```

- A kétargumentumú műveletekből generált korlátok esetén (pl. `#(A,B,Res)`), a `when` részben 3 `nonvar` és 3 `?=` feltétel szükséges.
- **Fontos:** A `count` eljárás esetében nem várjuk el az argumentumlistában levő változók azonosság-vizsgálatát (csak `nonvar` feltételek kelleneek.)

1. kis házi feladat

Futási példák

```

| ?- sat(A*B ::= (~A)+B).
      ---> <...felfüggesztett célok...> ? ; no
| ?- sat(A*B ::= (~A)+B), labeling([A,B]).
      ---> A = 1, B = 0 ? ; A = 1, B = 1 ? ; no
| ?- sat((A+B)*C=\=A*C+B), sat(A*B).
      ---> A = 1, B = 1, C = 0 ? ; no
| ?- sat(~A ::= A).      ---> no

| ?- count([A,A,B], 2). ---> <...felfüggesztett célok...> ? ; no
| ?- count([A,A,B], 2), labeling([A]).
      ---> A = 1, B = 0 ? ; no
| ?- count([A,A,B,B], 3), labeling([A,B]).
      ---> no

```

1. kis házi feladat, példák (folyt.)

```
| ?- trace, ~(A, A).
1 1 Call: ~(A,A) ?
2 2 Call: when((nonvar(A);nonvar(A);?(A,A)),not(A,A))?
3 3 Call: not(A,A) ?
4 4 Call: nonvar(A) ?
4 4 Fail: nonvar(A) ?
5 4 Call: nonvar(A) ?
5 4 Fail: nonvar(A) ?
6 4 Call: A==A ?
6 4 Exit: A==A ?
3 3 Fail: not(A,A) ?
2 2 Fail: when((nonvar(A);nonvar(A);?(A,A)),not(A,A))?
1 1 Fail: ~(A,A) ?
```

no

```
| ?- sat(A*A:=B).
```

B = A ? ; no

```
| ?- sat(A#A:=B).
```

B = 0 ? ; no

```
| ?- sat(A+B:=C), A=B.
```

B = A, C = A ? ; no

III. rész

A SICStus clp(Q,R) könyvtárai

- 1 Prolog alapok
- 2 Haladó Prolog
- 3 A SICStus clp(Q,R) könyvtárai**
- 4 A SICStus clp(B) könyvtára
- 5 A CLP elméleti háttere
- 6 A SICStus clp(FD) könyvtára
- 7 CHR – Constraint Handling Rules

A clpq/clpr könyvtárak

- Tartomány:
 - clpr: lebegőpontos számok
 - clpq: racionális számok
- Függvények:
 - + - * / min max pow exp (kétargumentumúak, pow \equiv exp),
 - + - abs sin cos tan (egyargumentumúak).
- Korlát-relációk:
 - = =:= < > =< >= =\= (= \equiv =:=)
- Primitív korlátok (korlát tár elemei):
 - lineáris kifejezéseket tartalmazó relációk
- Korlát-megoldó algoritmus:
 - lineáris programozási módszerek: Gauss elimináció, szimplex módszer

A clpq/clpr könyvtárak

A könyvtár betöltése:

- `use_module(library(clpq))`, vagy
- `use_module(library(clpr))`

A fő beépített eljárás:

- $\{ \textit{Korlát} \}$, ahol *Korlát* változókból és (egész vagy lebegőpontos) számokból a fenti műveletekkel felépített reláció, vagy ilyen relációknak a vessző (,) operátorral képzett konjunkciója.

A korlát-tár

- A CLP(X) séma általános adatstruktúrája
- A futás adott pillanatáig beérkezett ún. primitív korlátokat tárolja
- Ha a tárbeli korlátok ellentmondásosak, visszalépés történik (azaz előremenő végrehajtás esetén garantált a tár konzisztenciája)
- Az ún. összetett korlátok nem kerülnek be a tárba

Példafutás a SICStus clpq könyvtárával

```
| ?- use_module(library(clpq)).
{loading .../library/clpq.q1...}
...

| ?- {X=Y+4, Y=Z-1, Z=2*X-9}.
X = 6, Y = 2, Z = 3 ?      % lineáris egyenlet

| ?- {X+Y+9<4*Z, 2*X=Y+2, 2*X+4*Z=36}.
                                % lineáris egyenlőtlenség
{X<29/5}, {Y= -2+2*X}, {Z=9-1/2*X} ?
                                % az eredmény: ekvivalens alak,
                                % de látható, hogy ellentmondásmentes

| ?- {(Y+X)*(X+Y)/X = Y*Y/X+100}.
{X=100-2*Y} ?                  % lineárisná egyszerűsíthető

| ?- {(Y+X)*(X+Y) = Y*Y+100*X}.
                                % így már nem lineáris
clpq:{2*(X*Y)-100*X+X^2=0} ?
                                % a clpq modul-prefix jelzi,
                                % hogy felfüggesztett összetett
                                % hívásról van szó
```

Példafutás a SICStus clpq könyvtárával

```
| ?- {exp(X+Y+1,2) = 3*X*X+Y*Y}.
                                     % nem lineáris...
```

```
clpq:{1+2*X+2*(Y*X)-2*X^2+2*Y=0} ?
```

```
| ?- {exp(X+Y+1,2) = 3*X*X+Y*Y}, X=Y.
```

```
X = -1/4, Y = -1/4 ?           % így már igen...
```

```
| ?- {2 = exp(8, X)}.           % nem-lineárisak is
                                     % megoldhatók
```

```
X = 1/3 ?
```

Összetett korlátok kezelése CLP(Q)-ban

Példa várakozó ágensre

```
| ?- {X =< Y}, {X*(Y+1) > X*X+Z},
      ( Z = X*(Y-X), {Y < 0}
      ; Y = X
      ).
                                     Y = X, {X-Z>0} ? ; no
```

A végrehajtás lépései

```
| ?- {X =< Y}, {X*(Y+1) > X*X+Z}.
                                     {X-Y=<0}, clpq:{Z-X-Y*X+X^2<0} ?
```

```
| ?- {X =< Y}, {X*(Y+1) > X*X+Z}, Z = X*(Y-X).
                                     Z = X*(Y-X), {X-Y=<0}, {X>0} ?
```

```
| ?- {X =< Y}, {X*(Y+1) > X*X+Z}, Z = X*(Y-X), {Y < 0}.
                                     no
```

```
| ?- {X =< Y}, {X*(Y+1) > X*X+Z}, Y = X.
                                     Y = X, {X-Z>0} ?
```

Példa egy *lehetséges* erősítési lépésre

- A tár tartalma: $X > 3$.
- A végrehajtandó összetett korlát: $Y > X * X$.
- A korlátot a CLP megoldó nem tudja felvenni a tárba, de egy *következményét*, pl. az $Y > 9$ korlátot felvehetné!
- Az erősítés után az eredeti összetett korlát továbbra is démonként kell lebegjen!
- **Fontos megjegyzés:** a CLP(Q/R) rendszer **nem** hajtja végre a fenti következtetést, és semmiféle erősítést nem végez.

Egy összetettebb példa: hiteltörlesztés

```

% Hiteltörlesztés számítása: P összegű hitelt
% Time hónapon át évi IntRate kamat mellett havi MP
% részletekben törlesztve Bal a maradványösszeg.
mortgage(P, Time, IntRate, Bal, MP):-
    {Time > 0, Time =< 1,
     Bal = P*(1+Time*IntRate/1200)-Time*MP}.
mortgage(P, Time, IntRate, Bal, MP):-
    {Time > 1},
    mortgage(P*(1+IntRate/1200)-MP,
              Time-1, IntRate, Bal, MP).

| ?- mortgage(100000,180,12,0,MP).
           % 100000 Ft hitelt 180
           % hónap alatt törleszt 12%-os
           % kamatra, mi a havi részlet?

MP = 1200.1681 ?

```

Egy összetettebb példa: hiteltörlesztés

```
| ?- mortgage(P,180,12,0,1200).
                                % ugyanez visszafelé
```

P = 99985.9968 ?

```
| ?- mortgage(100000,Time,12,0,1300).
                                % 1300 Ft a törlesztőrészlet,
                                % mi a törlesztési idő?
```

Time = 147.3645 ?

```
| ?- mortgage(P,180,12,Bal,MP).
```

{MP=0.0120*P-0.0020*Bal} ?

```
| ?- mortgage(P,180,12,Bal,MP), ordering([P,Bal,MP]).
```

{P=0.1668*Bal+83.3217*MP} ?

További könyvtári eljárások

- `entailed(Korlát)` — Korlát levezethető a jelenlegi tárból.
- `inf(Kif, Inf)` ill. `sup(Kif, Sup)` — kiszámolja `Kif` infimumát ill. szuprémumát, és egyesíti `Inf`-fel ill. `Sup`-pal. Példa:

```
| ?- { 2*X+Y =< 16, X+2*Y =< 11, X+3*Y =< 15 },
      sup(30*X+50*Y, Sup).
```

`Sup = 310, {...}`

- `minimize(Kif)` ill. `maximize(Kif)` — kiszámolja `Kif` infimumát ill. szuprémumát, és egyenlővé teszi `Kif`-fel. Példa:

```
| ?- { 2*X+Y =< 16, X+2*Y =< 11, X+3*Y =< 15,
      Z = 30*X+50*Y
      }, maximize(Z).
```

`X = 7, Y = 2, Z = 310`

További könyvtári eljárások

- `bb_inf(Egészek, Kif, Inf)` — kiszámolja `Kif` infimumát, azzal a további feltétellel, hogy az `Egészek` listában levő minden változó egész (ún. „Mixed Integer Optimisation Problem”).
`| ?- {X >= 0.5, Y >= 0.5}, inf(X+Y, I).`
`I = 1, {Y>=1/2}, {X>=1/2} ?`
`| ?- {X >= 0.5, Y >= 0.5}, bb_inf([X,Y], X+Y, I).`
`I = 2, {X>=1/2}, {Y>=1/2} ?`
- `ordering(V1 < V2)` — A `V1` változó előbb szerepeljen az eredmény-korlátban mint a `V2` változó.
- `ordering([V1,V2,...])` — `V1, V2, ...` ebben a sorrendben szerepeljen az eredmény-korlátban.

További eljárások (lásd kézikönyv):

`bb_inf/5`, `dump/3`, `projecting_assert/1`,

Szélsőérték-számítás grafikus illusztrálása

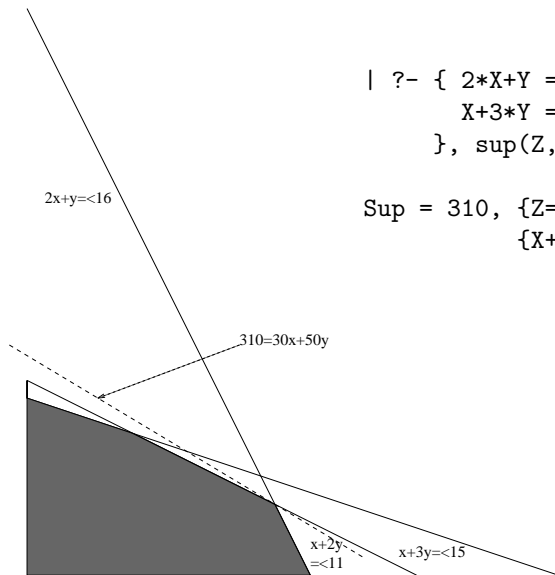

| ?- { $2 * X + Y = < 16$, $X + 2 * Y = < 11$,
 $X + 3 * Y = < 15$, $Z = 30 * X + 50 * Y$
 }, sup(Z, Sup).

Sup = 310, { $Z = 30 * X + 50 * Y$ }, { $X + 1/2 * Y = < 8$ },
 { $X + 3 * Y = < 15$ }, { $X + 2 * Y = < 11$ }

További részletek

Projekció

% Az (X,Y) pont az (1,2) (1,4) (2,4) pontok
% által kifeszített háromszögben van.

hszogben(X, Y) :-

```
{ X=1*L1+1*L2+2*L3,
  Y=2*L1+4*L2+4*L3,
  L1+L2+L3=1, L1>=0, L2>=0, L3>=0 }.
```

| ?- hszogben(X, Y).

{Y=<4}, {X>=1}, {X-1/2*Y=<0} ?

| ?- hszogben(_, Y).

{Y=<4}, {Y>=2} ?

| ?- hszogben(X, _).

{X>=1}, {X=<2} ?

További részletek

Belső ábrázolás

`clpr` — lebegőpontos szám; `clpq` — `rat(Számláló, Nevező)`, ahol *Számláló* és *Nevező* relatív prímek. Például `clpq`-ban:

```
| ?- {X=0.5}, X=0.5.
```

```
no
```

```
| ?- {X=0.5}, X=1/2.
```

```
no
```

```
| ?- {X=0.5}, X=rat(2,4).
```

```
no
```

```
| ?- {X=0.5}, X=rat(1,2).
```

```
X = 1/2 ?
```

% portray jelentíti meg

```
| ?- {X=5}, X=5.
```

```
no
```

```
| ?- {X=5}, X=rat(5,1).
```

```
X = 5 ?
```

Egy nagyobb CLP(Q) feladat: Tökéletes téglalapok

A feladat

- egy olyan téglalap keresése
- amely kirakható páronként különböző oldalú négyzetekből

Egy megoldás (a legkevesebb, 9 darab négyzet felhasználásával)

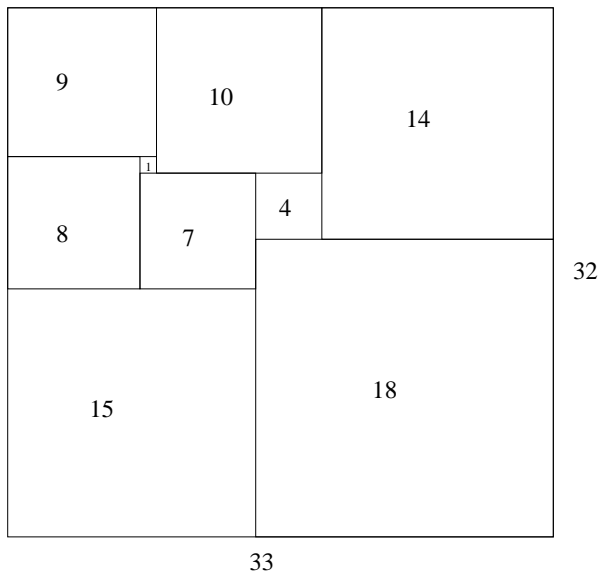

Tökéletes téglalapok — CLP(Q) megoldás

```

% Colmerauer A.: An Introduction to Prolog III,
% Communications of the ACM, 33(7), 69-90, 1990.

% Rectangle 1 x Width is covered by distinct
% squares with sizes Ss.
filled_rectangle(Width, Ss) :-
    { Width >= 1 }, distinct_squares(Ss),
    filled_hole([-1,Width,1], _, Ss, []).

% distinct_squares(Ss): All elements of Ss are distinct.
distinct_squares([]).
distinct_squares([S|Ss]) :-
    { S > 0 }, outof(Ss, S), distinct_squares(Ss).

outof([], _).
outof([S|Ss], S0) :- { S =\= S0 }, outof(Ss, S0).

```

Tökéletes téglalapok — CLP(Q) megoldás

```

% filled_hole(L0, L, Ss0, Ss): Hole in line L0
% filled with squares Ss0-Ss (diff list) gives line L.
% Def: h(L): sum of lengths of vertical segments in L.
% Pre: All elements of L0 except the first >= 0.
% Post: All elems in L >=0, h(L0) = h(L).
filled_hole(L, L, Ss, Ss) :-
    L = [V|_], {V >= 0}.
filled_hole([V|HL], L, [S|Ss0], Ss) :-
    { V < 0 }, placed_square(S, HL, L1),
    filled_hole(L1, L2, Ss0, Ss1), { V1=V+S },
    filled_hole([V1,S|L2], L, Ss1, Ss).

% placed_square(S, HL, L): placing a square size S on
% horizontal line HL gives (vertical) line L.
% Pre: all elems in HL >=0
% Post: all in L except first >=0, h(L) = h(HL)-S.
placed_square(S, [H,V,H1|L], L1) :-
    { S > H, V=0, H2=H+H1 }, placed_square(S, [H2|L], L1).
placed_square(S, [S,V|L], [X|L]) :- { X=V-S }.
placed_square(S, [H|L], [X,Y|L]) :-
    { S < H, X= -S, Y=H-S }.

```

Tökéletes téglalapok: példafutás

```
% pentium i5, bogomips: 5187.85
| ?-    length(Ss, N), N > 1, statistics(runtime, _),
        filled_rectangle(Width, Ss),
        statistics(runtime, [_,MSec]).
```

```
N = 9, MSec = 840, Width = 33/32,
Ss = [15/32,9/16,1/4,7/32,1/8,7/16,1/32,5/16,9/32] ? ;
```

```
N = 9, MSec = 110, Width = 69/61,
Ss = [33/61,36/61,28/61,5/61,2/61,9/61,25/61,7/61,16/61] ? ;
```

```
N = 9, MSec = 1130, Width = 33/32,
Ss = [9/16,15/32,7/32,1/4,7/16,1/8,5/16,1/32,9/32] ?
```

Az outof hívás kihagyásával végzett futtatás

Kommentként közöljük a generált korlátokat, a redundánsak elhagyásával.

```
| ?- filled_rectangle(W, [S1,S2,S3], [eqsq]).
S1 = 1/2, S2 = 1, S3 = 1/2, W = 3/2 ? ;      % 3 3 2 2 2 2
                                              % 3 3 2 2 2 2
% {W=S1+S2}, {S2=<1}, {S1=S3},             % 1 1 2 2 2 2
% {S2>=S1+S3}, {S1+S3>=1}.                 % 1 1 2 2 2 2

S1 = 1, S2 = 1/2, S3 = 1/2, W = 3/2 ? ;    % 1 1 1 1 3 3
                                              % 1 1 1 1 3 3
% {W=S1+S2}, {S2=S3}, {S2+S3=<1},         % 1 1 1 1 2 2
% {S2+S3>=S1}, {S1>=1}.                   % 1 1 1 1 2 2

S1 = 1, S2 = 1, S3 = 1, W = 3 ? ; no
% {W=S1+S2+S3}, {S3=<1}, {S3>=S2},        % 1 1 2 2 3 3
% {S2>=S1}, {S1>=1}.                       % 1 1 2 2 3 3

| ?- test_rectangle(3, [eqsq], _Cl), portray_clause(_Cl), fail.
filled_rectangle1(Width, [S1,S2,S3]) :-
    {S1>0}, {S2>0}, {S3>0}, {Width>=1}, {S1<Width}, {S1>0}, {Width=S1+S2},
    {S2=<1}, {S2>=S1}, {S1<1}, {S1=S3}, {S2>=S1+S3}, {S1+S3>=1}.
...

```

Tökéletes téglalapok: választási pontok

Függőleges

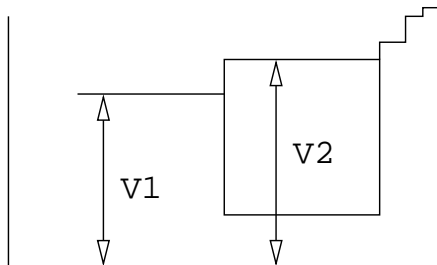

Függ. vál.

$V1 \leq V2$

$V1 > V2$

Tökéletes téglalapok: választási pontok

Vízszintes

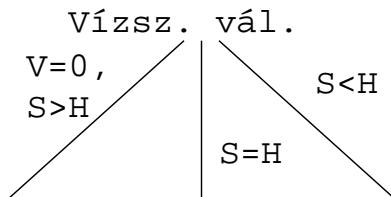
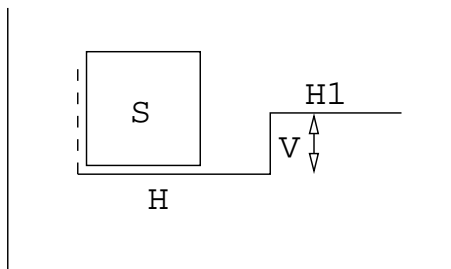

Tökéletes téglalapok: a keresési tér szerkezete

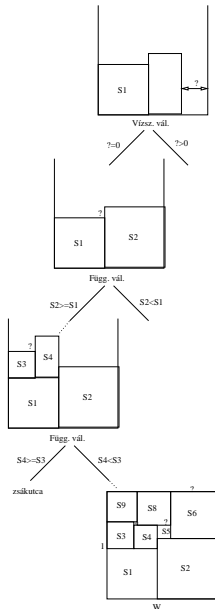

IV. rész

A SICStus clp(B) könyvtára

- 1 Prolog alapok
- 2 Haladó Prolog
- 3 A SICStus clp(Q,R) könyvtárai
- 4 A SICStus clp(B) könyvtára**
- 5 A CLP elméleti háttere
- 6 A SICStus clp(FD) könyvtára
- 7 CHR – Constraint Handling Rules

A clpb könyvtár

- **Tartomány:** logikai értékek (1 és 0, igaz és hamis)
- **Függvények** (egyben korlát-relációk):
 - $\sim P$ P hamis (*negáció*).
 - $P * Q$ P és Q mindegyike igaz (*konjunkció*).
 - $P + Q$ P és Q legalább egyike igaz (*diszjunkció*).
 - $P \# Q$ P és Q pontosan egyike igaz (*kizáró vagy*).
 - $X \hat{=} P$ Létezik olyan X, hogy P igaz (azaz $P[X/0] + P[X/1]$ igaz).
 - $P = \backslash = Q$ Ugyanaz mint $P \# Q$.
 - $P = := Q$ Ugyanaz mint $\sim(P \# Q)$.
 - $P = < Q$ Ugyanaz mint $\sim P + Q$.
 - $P > = Q$ Ugyanaz mint $P + \sim Q$.
 - $P < Q$ Ugyanaz mint $\sim P * Q$.
 - $P > Q$ Ugyanaz mint $P * \sim Q$.
 - $\text{card}(I_s, E_s)$ Az E_s listában szereplő igaz értékű kifejezések száma eleme az I_s által jelölt halmaznak (I_s egészek és $To1-Ig$ szakaszok listája).

A clpb könyvtár

- **Egyszerű korlátok** (korlát tár elemei): tetszőleges korlát (Boole-egyesítők formájában).
- **Korlát-megoldó algoritmus:** Boole-egyesítés.

A `library(clpb)` könyvtár eljárásai

- `sat` (*Kifejezés*), ahol *Kifejezés* változókból, a 0, 1 konstansokból és atomokból (ún. szimbolikus konstansok) a fenti műveletekkel felépített logikai kifejezés. Hozzáveszi *Kifejezést* a korlát-tárhoz.
- `taut` (*Kif*, *Ért*). Megvizsgálja, hogy *Kif* **levezethető-e** a tárból, ekkor *Ért*=1; vagy negáltja levezethető-e, ekkor *Ért*=0. Egyébként meghiúsul.
- `labeling` (*Változók*). Behelyettesíti a *Változókat* 0, 1 értékekre (úgy, hogy a tár teljesüljön). Visszalépéskor felsorolja az összes lehetséges értéket.

Egyszerű példák

| ?- sat(X + Y). sat(X=\=_A*Y#Y) ?

| ?- sat(x + Y). sat(Y=\=_A*x#x) ?

| ?- taut(_A ^ (X=\=_A*Y#Y) == X+Y, T).
T = 1 ?

| ?- sat(A # B == 0). B = A ?

| ?- sat(A # B == C), A = B. B = A, C = 0 ?

| ?- taut(A =< C, T). no

| ?- sat(A =< B), sat(B =< C), taut(A =< C, T).
T = 1,
 sat(A==_A*_B*C),
 sat(B==_B*C) ?

Megjegyzések

- A tár megjelenítése: $\text{sat}(V ::= \text{Kif})$ ill. $\text{sat}(V =\backslash= \text{Kif})$ ahol Kif egy „polinom”, azaz konjunkciókból kizáró vagy ($\#$) művelettel képzett kifejezés.
- Az atommal jelölt szimbolikus konstansok nem behelyettesíthetők, (legkívül) univerzálisan kvantifikált változóknak tekinthetők.

```

| ?- sat(~x+ ~y::= ~(x*y)).    %  $\forall xy(\neg x \vee \neg y = \neg(x \wedge y))$ 
      yes
| ?- sat(~X+ ~Y::= ~(X*Y)).    %  $\exists?XY(\neg X \vee \neg Y = \neg(X \wedge Y))$ 
      true ? ; no
| ?- sat(x<y).                %  $\forall xy(x \rightarrow y)$ 
      no
| ?- sat(X<y).                %  $\forall y\exists?X(X \rightarrow y)$ 
      sat(X==_A*y) ? ; no

```

Példa: 1-bites összeadó

```
| ?- [user].
| adder(X, Y, Sum, Cin, Cout) :-
    sat(Sum == card([1,3],[X,Y,Cin])),
    sat(Cout == card([2-3],[X,Y,Cin])).
| {user consulted, 40 msec 576 bytes}
```

yes

```
| ?- adder(x, y, Sum, cin, Cout).
```

```
sat(Sum==cin#x#y),
sat(Cout==x*cin#x*y#y*cin) ?
```

yes

Példa: 1-bites összeadó

```
| ?- adder(x, y, Sum, 0, Cout).
```

```
sat(Sum:=x#y),
sat(Cout:=x*y) ?
```

```
yes
| ?- adder(X, Y, 0, Cin, 1), labeling([X,Y,Cin]).
```

```
Cin = 0, X = 1, Y = 1 ? ;
```

```
Cin = 1, X = 0, Y = 1 ? ;
```

```
Cin = 1, X = 1, Y = 0 ? ;
```

```
no
```

Példa: Hibakeresés áramkörben

Az áramkörben az 1–5 kapuk közül legfeljebb egy hibás.

F_i jelentése: az i . kapu hibás.

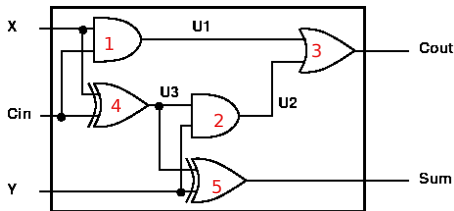

```

fault([F1,F2,F3,F4,F5], [X,Y,Cin], [Sum,Cout]) :-
  sat( card([0-1], [F1,F2,F3,F4,F5]) * % F1..F5 közül legf. 1 igaz
    (F1 + (U1 == X * Cin)) *          % F1 igaz, vagy az 1. kapu jó
    (F2 + (U2 == Y * U3)) *          % F2 igaz, vagy a 2. kapu jó
    (F3 + (Cout == U1 + U2)) *      % ...
    (F4 + (U3 == X # Cin)) *
    (F5 + (Sum == Y # U3))
  ).
  
```

Példa: Hibakeresés áramkörben

```
| ?- fault(L, [1,1,0], [1,0]).
           L = [0,0,0,1,0] ? ; no

| ?- fault(L, [1,0,1], [0,0]).
           L = [_A,0,_B,0,0],
           sat(_A=\=_B) ? ; no

| ?- fault(L, [1,0,1], [0,0]), labeling(L).
           L = [1,0,0,0,0] ? ;
           L = [0,0,1,0,0] ? ; no

| ?- fault([0,0,0,0,0], [x,y,cin], [Sum,Cout]).
           sat(Cout:=x*cin#x*y#y*cin),
           sat(Sum:=cin#x#y) ? ; no
```

Példa: Tranzisztoros áramkör verifikálása

```
n(D, G, S) :-      % Gate => Drain = Source
    sat( G*D ::= G*S).
```

```
p(D, G, S) :-      % ~ Gate => Drain = Source
    sat( ~G*D ::= ~G*S).
```

```
| ?- n(D, 1, S).           S = D ?
```

```
| ?- n(D, 0, S).         true ?
```

```
| ?- p(D, 0, S).         S = D ?
```

```
| ?- p(D, 1, S).         true ?
```

Példa: Tranzisztoros áramkör verifikálása

```

xor(A, B, Out) :-
  p(1, A, X),
  n(0, A, X),
  p(B, A, Out),
  n(B, X, Out),
  p(A, B, Out),
  n(X, B, Out).

```

```
| ?- xor(a, b, X).
```

```
sat(X ::= a # b) ?
```

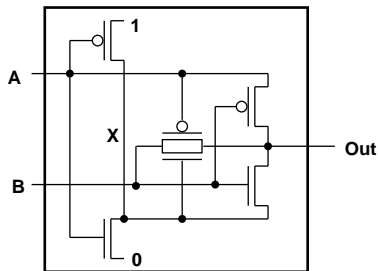

Minesweeper clpb-ben

```

:- use_module([library(clpb),library(lists)]).

% mine(+R, +C, +Mines, -Bd): Az R * C méretű Bd táblán Mines akna van
mine(R, C, Mines, Bd) :-
    length(Bd, R),                % A Bd pályának R sora van
    maplist(has_length(C), Bd),   % Bd minden eleme C hosszú
    append(Bd, All),              % BD elemeinek összefűzöttje All
    sat(card([Mines], All)),      % A pályán összesen Mines db. 1-es van
    play_mine(Bd, []).

has_length(C, Row) :- length(Row, C).

% Az aknakereső Bd táblán eddig felderített R-C mezők listája Asked.
play_mine(Bd, Asked) :-
    select_field(Bd, Asked, R, C, E), !,
                                     % A program rábök az R-C mezőre
    format('Row ~w, col ~w (m for mine)? ', [R,C]),
    read(Ans), process_ans(Ans, E, R, C, Bd),
                                     % Feldolgozza a választ
    play_mine(Bd, [R-C|Asked]).
play_mine(_Bd, _Asked).

```

Minesweeper clpb-ben

```

% A Bd tábla és az eddig lekérdezett Asked mezők alapján előállítja
% a következő lekérdezendő mező R-C koordinátáit és E értékét.
select_field(Bd, Asked, R, C, E) :-
    nth1(R, Bd, L), nth1(C, L, E),           % R-C-beli mező értéke E
    E == 0,                                  % E biztosan hamis
    nonmember(R-C, Asked), !,               % és még nem kérdeztünk rá

select_field(Bd, Asked, R, C, E) :-
    nth1(R, Bd, L), nth1(C, L, E),           % R-C-beli mező értéke E
    var(E), !.                               % E még nem ismert

process_ans(m, 1, _, _, _) :- format('Mine alas!~n', []), !, fail.
process_ans(Ans, 0, R, C, Bd) :-
    integer(Ans), neighbours(n(R,C,Bd), Ns), sat(card([Ans], Ns)).

% neighbour(RCB, Offs, Nbs0, Nbs): Nbs = [E|Nbs0], ahol E az RCB által
% megadott tábla és azon belüli mező Offs által jellemzett szomszédja.
neighbour(n(R0,C0,Bd), R0f-C0f, Nbs, [E|Nbs]) :-
    R is R0+R0f, C is C0+C0f,
    nth1(R, Bd, Row), nth1(C, Row, E), !.
neighbour(_, _, Nbs, Nbs).

```

Minesweeper clpb-ben

```

% Az RCB által megadott tábla és mező összes szomszédjának listája N7
neighbs(RCB, N7) :-
    neighbour(RCB, -1 - -1, [], N0), neighbour(RCB, -1 - 0, N0, N1),
    neighbour(RCB, -1 - 1, N1, N2), neighbour(RCB, 0 - -1, N2, N3),
    neighbour(RCB, 0 - 1, N3, N4), neighbour(RCB, 1 - -1, N4, N5),
    neighbour(RCB, 1 - 0, N5, N6), neighbour(RCB, 1 - 1, N6, N7).

% ugyanaz, mint neighbs, csak magasabbrendű eljárásokkal.
neighbs1(RCB, N7) :-
    findall(R-C, (
        between(-1, 1, R),
        between(-1, 1, C),
        \+ (R==0,C==0)
    ), Offsets),
    scanlist(neighbour(RCB), Offsets, [], N7).

```

V. rész

A CLP elméleti háttere

- 1 Prolog alapok
- 2 Haladó Prolog
- 3 A SICStus clp(Q,R) könyvtárai
- 4 A SICStus clp(B) könyvtára
- 5 A CLP elméleti háttere**
- 6 A SICStus clp(FD) könyvtára
- 7 CHR – Constraint Handling Rules

A CLP(\mathcal{X}) séma

Egy adott CLP(\mathcal{X}) meghatározásakor meg kell adni

- a korlát-következtetés tartományát,
- a korlátok szintaxisát és jelentését (függvények, relációk),
- a korlát-megoldó algoritmust.

A korlátok osztályozása

- *egyszerű korlátok* — a korlát-megoldó azonnal tudja kezelni őket;
- *összetett korlátok* — felfüggesztve, démonként várnak arra, hogy a korlát-megoldónak segíthessenek.

A CLP(\mathcal{X}) korlát-megoldók közös vonása: a *korlát tár*

- A korlát tár *konzisztens* korlátok halmaza (konjunkciója).
- A korlát tár elemei egyszerű korlátok.
- A közönséges Prolog végrehajtás során a célsorozat mellett a CLP(\mathcal{X}) rendszer nyilvántartja a korlát tár állapotát:
 - amikor a végrehajtás egy egyszerű korláthoz ér, akkor azt a megoldó megpróbálja hozzávenni a tárhoz;
 - ha az új korlát hozzávételével a tár konzisztens marad, akkor ez a redukciós lépés sikeres és a tár kibővül az új korláttal;
 - ha az új korlát hozzávételével a tár inkonzisztenssé válna, akkor (nem kerül be a tárba és) megghiúsulást, azaz visszalépést okoz;
 - visszalépés esetén a korlát tár is visszaáll a korábbi állapotába.
- Az összetett korlátok démonként (ágensként) várakoznak arra, hogy:
 - a egyszerű korláttá váljanak
 - a tárat egy egyszerű következményükkel bővíthessék (az ún. erősítés)

A korlát logikai programozás elmélete

Egy CLP rendszer

- $\langle \mathcal{D}, \mathcal{F}, \mathcal{R}, S \rangle$
- \mathcal{D} : egy tartomány (domain), pl. egészek (N), valósak (R), racionálisak(Q), Boole értékek (B), listák, füzérek (stringek) (+ a Prolog-fastruktúrák (Herbrand — H) tartománya)
- \mathcal{F} : \mathcal{D} -ben definiált függvényjelek egy halmaza, pl. $+$, $-$, $*$, \vee , \wedge
- \mathcal{R} : \mathcal{D} -ben definiált relációjelek (korlátok) egy halmaza pl. $=$, \neq , $<$, \in
- S : egy korlát-megoldó algoritmus $\langle \mathcal{D}, \mathcal{F}, \mathcal{R} \rangle$ -re, azaz a \mathcal{D} tartományban az $\mathcal{F} \cup \mathcal{R}$ halmazbeli jelekből felépített korlátokra

CLP szintaxis és deklaratív szemantika

program

- klózok halmaza.

klóz

- szintaxis: $P :- G_1, \dots, G_n$, ahol mindegyik G_i vagy eljáráshívás, vagy korlát.
- deklaratív olvasat: P igaz, ha G_1, \dots, G_n mind igaz.

kérdés

- szintaxis: $?- G_1, \dots, G_n$
- válasz egy Q kérdésre: korlátoknak egy olyan konjunkciója, amelyből a kérdés következik.

CLP procedurális szemantika

Végrehajtási állapot

- $\langle G, s \rangle$
- G — cél/korlát sorozat
- s — korlát-tár: az eddig felhalmozott egyszerű korlátok konjunkciója (kezdetben üres)

Szükséges megkülönböztetés

- egyszerű korlát (c): amit a korlát-tár közvetlenül befogad ($\mathcal{F} \cup \mathcal{R}$ -től függ)
- összetett korlát (C): a tár nem tudja befogadni, de hathat a tárra

Klózok procedurális olvasata

- $P :- G_1, \dots, G_n$ jelentése: P megoldásához megoldandó G_1, \dots, G_n .

CLP procedurális szemantika

Végrehajtási invariánsok

- s konzisztens
- $G \wedge s \rightarrow Q$ (Q a kezdő kérdés)

Végrehajtás vége

- $\langle G_e, s_e \rangle$, ahol G_e -re nem alkalmazható egyetlen következtetési lépés sem.

A végrehajtás eredménye

- Az s_e korlát-tár, vagy annak a kérdésben szereplő változókra való „vetítése” (a többi változó egzisztenciális kvantálásával).
- A G_e fennmaradó (összetett) korlátok.

A CLP következtetés folyamata

Következtetési lépések

- rezolúció:

$$\langle P \& G, s \rangle \Rightarrow \langle G_1 \& \dots \& G_n \& G, (P = P') \wedge s \rangle,$$

feltéve, hogy a programban van egy $P' :- G_1, \dots, G_n$ klóz.

Itt $(P = P')$ a klózfej és a hívás egyesítését, illetve az ehhez szükséges behelyettesítések elvégzését jelenti.

- korlát-megoldás:

$$\langle c \& G, s \rangle \Rightarrow \langle G, s \wedge c \rangle$$

- korlát-erősítés:

$$\langle C \& G, s \rangle \Rightarrow \langle C' \& G, s \wedge c \rangle$$

ha s -ből következik, hogy C ekvivalens $(C' \wedge c)$ -vel. ($C' = C$ is lehet.)

Ha a tár inkonzisztensé válna, visszalépés történik.

A CLP következtetés folyamata

Példa erősítésre

- $\langle X > Y*Y \ \& \ \dots, Y > 3 \rangle \Rightarrow \langle X > Y*Y \ \& \ \dots, Y > 3 \wedge X > 9 \rangle$
hiszen $X > Y*Y \wedge Y > 3 \Rightarrow X > 9$
- clp(R)-ben nincs ilyen, de clp(FD)-ben van!

Követelmények a korlát megoldó algoritmussal szemben

- teljesség (egyszerű korlátok konjunkciójáról mindig döntse el, hogy konzisztens-e),
- inkrementalitás (az s tár konzisztenciáját ne bizonyítsa újra),
- a visszalépés támogatása,
- hatékonyság.

VI. rész

A SICStus clp(FD) könyvtára

- 1 Prolog alapok
- 2 Haladó Prolog
- 3 A SICStus clp(Q,R) könyvtárai
- 4 A SICStus clp(B) könyvtára
- 5 A CLP elméleti háttere
- 6 A SICStus clp(FD) könyvtára**
- 7 CHR – Constraint Handling Rules

A SICStus clpfd könyvtár

Tartomány

Egészek (negatívak is) véges (esetleg végtelen) halmaza

Korlátok

- aritmetikai
- halmaz (halmazba tartozás)
- tükrözött
- logikai
- kombinatorikai
- felhasználó által definiált

Egyszerű korlátok

csak a halmaz-korlátok: $X \in \text{Halmaz}$

A SICStus clpfd könyvtár

Korlát-megoldó algoritmus

- egyszerű korlátok kezelése triviális;
- a lényeg az összetett korlátok **erősítő** tevékenysége, ez a Mesterséges Intelligencia CSP (Constraint Satisfaction Problems) ágának módszerein alapul.

Miről lesz szó?

- CSP, mint háttér
- Alapvető (aritmetikai és halmaz-) korlátok
- Tükrözött és logikai korlátok
- Címkéző eljárások
- Kombinatorikai korlátok
- Felhasználó által definiált korlátok: indexikálisok és globális korlátok
- Az FDBG nyomkövető csomag
- Esettanulmányok: négyzetdarabolás, torpedó-, ill. dominó-feladvány

Példa: SEND MORE MONEY – Prologban és CLPFD-ben

Prolog: generál és ellenőriz

```
:- use_module(library(between)).
send0(SEND, MORE, MONEY) :-
    Ds = [S,E,N,D,M,O,R,Y],
    maplist(between(0, 9), Ds),
    alldiff(Ds),
    S =\= 0, M =\= 0,
    SEND is 1000*S+100*E+10*N+D,
    MORE is 1000*M+100*O+10*R+E,
    MONEY is
        10000*M+1000*O+100*N+10*E+Y,
    SEND+MORE == MONEY.
```

```
% alldiff(+L):
% L elemei páronként különbözőek.
alldiff([]).
alldiff([D|Ds]) :-
    nonmember(D, Ds), alldiff(Ds).
```

Futási idő: 13.1 sec

CLPFD: (ellenőriz) korlátoz és generál

```
:- use_module(library(clpfd)).
send_clpfd(SEND, MORE, MONEY) :-
    Ds = [S,E,N,D,M,O,R,Y],
    domain(Ds, 0, 9),
    all_different(Ds),
    S #\= 0, M #\= 0,
    SEND #= 1000*S+100*E+10*N+D,
    MORE #= 1000*M+100*O+10*R+E,
    MONEY #=
        10000*M+1000*O+100*N+10*E+Y,
    SEND+MORE #= MONEY,
    labeling([], Ds).
```

Új nyelvi elemek:

- **tartományt** rendelhetünk a változókhoz
- a **korlátok** szűkítik a vált.-k tartományát.

Futási idő: 0.00011 sec

A program futtatása az FDBG nyomkövetővel

```

| ?- send(SEND, MORE, MONEY).
domain([S,E,N,D,M,O,R,Y],0,9)
all_different([S,E,N,D,M,O,R,Y])
S in(inf.. -1)\/(1..sup)
M in(inf.. -1)\/(1..sup)
SEND#=1000*S+100*E+10*N+D
MORE#=E+1000*M+100*O+10*R
MONEY#=10*E+100*N+10000*M+1000*O+Y
SEND+MORE#=MONEY
MONEY#=10*E+100*N+10000*M+1000*O+Y
all_different([S,E,N,D,M,O,R,Y])

MONEY#=10*E+100*N+10000*M+1000*O+Y
MORE#=E+1000*M+100*O+10*R
SEND#=1000*S+100*E+10*N+D
SEND+MORE#=MONEY

MONEY#=10*E+100*N+10000*M+1000*O+Y
all_different([S,E,N,D,M,O,R,Y])

SEND#=1000*S+100*E+10*N+D
MONEY#=10*E+100*N+10000*M+1000*O+Y
MORE#=E+1000*M+100*O+10*R
SEND#=1000*S+100*E+10*N+D
SEND+MORE#=MONEY
SEND#=1000*S+100*E+10*N+D

```

(1) % for each var S, E, N, ...: inf..sup -> 0..9
(2) % no pruning possible
(3) S = 0..9 -> 1..9 Constraint exited.
M = 0..9 -> 1..9 Constraint exited.
(4) SEND = inf..sup -> 1000..9999
(5) MORE = inf..sup -> 1000..9999
(6) MONEY = inf..sup -> 10000..99999
(7) MONEY = 10000..99999 -> 10000..19998
M = 1..9 -> {1}
S = 1..9 -> 2..9
E = 0..9 -> {0}\/(2..9) etc.
% no pruning
MORE = 1000..9999 -> 1000..1999
SEND = 1000..9999 -> 2000..9999
SEND = 2000..9999 -> 8001..9999
MONEY = 10000..19998 -> 10000..11998
O = {0}\/(2..9) -> {0}
E = {0}\/(2..9) -> 2..9
N = {0}\/(2..9) -> 2..9 etc.
S = 2..9 -> 8..9
MONEY = 10000..11998 -> 10222..10999
MORE = 1000..1999 -> 1022..1099
SEND = 8001..9999 -> 8222..9999
SEND = 8222..9999 -> 9123..9977
S = 8..9 -> {9}

A program futtatása az FDBG nyomkövetővel (folyt.)

```
all_different([S,E,N,D,M,O,R,Y])
```

```
SEND#=1000*S+100*E+10*N+D
```

```
MONEY#=10*E+100*N+10000*M+1000*O+Y
```

```
MORE#=E+1000*M+100*O+10*R
```

```
SEND+MORE#=MONEY
```

```
Labeling [43, E]: in range 2..8.
```

```
Labeling [43, E]: indomain_up: E = 2
```

```
E in 2..2
```

```
all_different([9,E,N,D,1,0,R,Y])
```

```
MONEY#=10*E+100*N+10000*1+1000*O+Y
```

```
MORE#=E+1000*1+100*O+10*R
```

```
SEND#=1000*9+100*E+10*N+D
```

```
SEND+MORE#=MONEY
```

```
MONEY#=10*E+100*N+10000*1+1000*O+Y
```

```
all_different([9,E,N,D,1,0,R,Y])
```

```
MORE#=E+1000*1+100*O+10*R
```

```
SEND#=1000*9+100*E+10*N+D
```

```
E = 2..9 -> 2..8
```

```
N = 2..9 -> 2..8 etc.
```

```
SEND = 9123..9977 -> 9222..9888
```

```
MONEY = 10222..10999 -> 10222..10888
```

```
MORE = 1022..1099 -> 1022..1088
```

```
SEND = 9222..9888 -> 9222..9866
```

```
MONEY = 10222..10888 -> 10244..10888
```

```
(8)
```

```
E = 2..8 -> {2}
```

```
N = 2..8 -> 3..8
```

```
D = 2..8 -> 3..8 etc.
```

```
MONEY = 10244..10888 -> 10323..10828
```

```
MORE = 1022..1088 -> 1032..1082
```

```
SEND = 9222..9866 -> 9233..9288
```

```
SEND = 9233..9288 -> 9241..9288
```

```
MORE = 1032..1082 -> 1035..1082
```

```
MONEY = 10323..10828 -> 10323..10370
```

```
N = 3..8 -> {3}
```

```
D = 3..8 -> 4..8
```

```
R = 3..8 -> 4..8
```

```
Y = 3..8 -> 4..8
```

```
MORE = 1035..1082 -> 1042..1082
```

```
E = {2}, N = {3}, D = 4..8,
```

```
SEND = 9241..9288
```

```
Constraint exited.
```

```
Constraint failed.
```

(Labeling for E = 3, 4 also fails, not shown here)

A program futtatása az FDBG nyomkövetővel (folyt. 2)

Labeling [43, E]: indomain_up: E = 5

E in 5..5

all_different([9,E,N,D,1,0,R,Y])

MONEY#=10*E+100*N+10000*1+1000*0+Y

MORE#=E+1000*1+100*0+10*R

SEND#=1000*9+100*E+10*N+D

SEND+MORE#=MONEY

MONEY#=10*E+100*N+10000*1+1000*0+Y

all_different([9,E,N,D,1,0,R,Y])

MONEY#=10*E+100*N+10000*1+1000*0+Y

SEND#=1000*9+100*E+10*N+D

SEND+MORE#=MONEY

MONEY#=10*E+100*N+10000*1+1000*0+Y

MORE#=E+1000*1+100*0+10*R

all_different([9,E,N,D,1,0,R,Y])

SEND#=1000*9+100*E+10*N+D

SEND+MORE#=MONEY

MONEY#=10*E+100*N+10000*1+1000*0+Y

SEND = 9567, MORE = 1085, MONEY = 10652 ?

(Labeling for E = 6, 7 and 8 fails, no more answers produced)

E = 2..8 -> {5}

Constraint exited.

N = 2..8 -> (2..4)\/(6..8)

D = 2..8 -> (2..4)\/(6..8), etc.

MONEY = 10244..10888 -> 10252..10858

MORE = 1022..1088 -> 1025..1085

SEND = 9222..9866 -> 9522..9588

MONEY = 10252..10858 -> 10547..10673

N = (2..4)\/(6..8) -> {6}

D = (2..4)\/(6..8) -> (2..4)\/(7..8)

R = (2..4)\/(6..8) -> (2..4)\/(7..8), etc.

MONEY = 10547..10673 -> 10652..10658

SEND = 9522..9588 -> 9562..9568

SEND = 9562..9568 -> 9567..9568

MORE = 1025..1085 -> 1084..1085

MONEY = 10652..10658 -> 10652..10653

Y = (2..4)\/(7..8) -> 2..3

R = (2..4)\/(7..8) -> {8}

D = (2..4)\/(7..8) -> (2..4)\/{7}

D = (2..4)\/{7} -> {7}

SEND = 9567..9568 -> {9567}

Constraint exited.

MORE = 1084..1085 -> {1085}

MONEY = 10652..10653 -> {10652}

Constraint exited.

Y = 2..3 -> {2}

Constraint exited.

Tartalom

6 A SICStus clp(FD) könyvtára

- CSP, mint háttér
- Alapvető korlátok
- Tükrözött és logikai korlátok
- Kiegészítések és segédeszközök
- Kombinatorikus korlátok
- FDBG, a CLP(FD) nyomkövető csomag
- Címkézés
- Felhasználó által definiált korlátok
- CLPFD esettanulmányok

Háttér: CSP (Constraint Satisfaction Problems)

Példafeladat

Az alábbi térkép kiszínezése kék, piros és sárga színekkel úgy, hogy a szomszédos országok különböző színűek legyenek, és ha két ország határán a < jel van, akkor a két szín ábécé-rendben a megadott módon kövesse egymást.

● Kék ● Piros ● Sárga

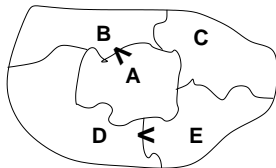

Egy lehetséges megoldási folyamat (zárójelben a CSP elnevezések)

1. Minden mezőben elhelyezzük a három lehetséges színt (változók és tartományaik felvétele).

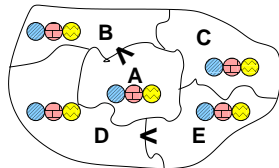

Háttér: CSP (Constraint Satisfaction Problems)

2. Az „A” mező nem lehet kék, mert annál „B” nem lehetne kisebb. A „B” nem lehet sárga, mert annál „A” nem lehetne nagyobb. Az „E” és „D” mezők hasonlóan szűkíthetők (*szűkítés, él-konzisztencia biztosítása*).

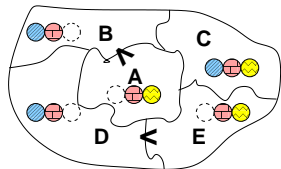

3. Ha az „A” mező piros lenne, akkor mind „B”, mind „D” kék lenne, ami ellentmondás (*globális korlát, ill. borotválási technika*). Tehát „A” = sárga. Emiatt a vele szomszédos „C” és „E” nem lehet sárga (*él-konzisztens szűkítés*), így „E” = piros.

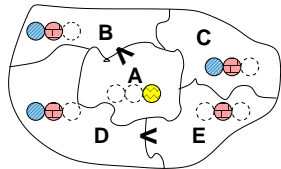

4. „C” és „D”, mivel a piros „E”-vel határosak, nem lehetnek pirosak, tehát mindkettő = kék. Így „B”-nek van biztosan sárga („A”) és biztosan kék szomszédja („D”), emiatt „B” csak piros lehet (*él-konzisztens szűkítés*). Tehát az egyetlen megoldás: A = sárga, B = piros, C = kék, D = kék, E = piros.

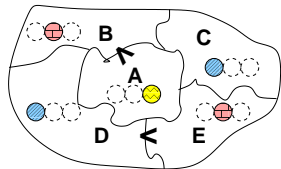

A CSP fogalma

- $CSP = (X, D, C)$
 - $X = \langle x_1, \dots, x_n \rangle$ — változók
 - $D = \langle D_1, \dots, D_n \rangle$ — tartományok, azaz nem üres halmazok
 - x_i változó a D_i véges halmazból (x_i tartománya) vehet fel értéket
 - C a problémában szereplő korlátok (atomi relációk) halmaza, argumentumaik X változói (például $C \ni c = r(x_1, x_3)$, $r \subseteq D_1 \times D_3$)
- A CSP feladat megoldása: minden x_i változóhoz egy $v_i \in D_i$ értéket kell rendelni úgy, hogy minden $c \in C$ korlátot egyidejűleg kielégítsünk.
- **Definíció:** egy c korlát egy x_i változójának d_i értéke *felesleges*, ha nincs a c többi változójának olyan értékrendszere, amely d_i -vel együtt kielégíti c -t.
- **Állítás:** *felesleges érték elhagyásával (szűkítés) ekvivalens CSP-t kapunk.*
- **Definíció:** egy korlát *él-konzisztens* (arc consistent), ha egyik változójának tartományában sincs felesleges érték. A CSP *él-konzisztens*, ha minden korlátja él-konzisztens. Az él-konzisztencia szűkítéssel biztosítható.
- Ha minden reláció bináris, a CSP probléma gráffal ábrázolható (változó \Rightarrow csomópont, reláció \Rightarrow él). Az *él-konzisztencia* elnevezés ebből fakad.

A CSP megoldás folyamata

- felvesszük a változók tartományait;
- felvesszük a korlátokat mint démonokat, amelyek szűkítéssel él-konzisztenciát biztosítanak;
- többértelműség esetén címkézést (labeling) végzünk:
 - kiválasztunk egy változót (pl. a legkisebb tartományút),
 - a tartományt két vagy több részre osztjuk (választási pont),
 - az egyes választásokat visszalépéses kereséssel bejárjuk (egy tartomány üresre szűkülése váltja ki a visszalépést).

A térképszínezés mint CSP feladat

Modellezés (leképezés CSP-re)

- változók meghatározása: országonként egy változó, amely az ország színét jelenti;
- változóértékek kódolása: kék \rightarrow 1, piros \rightarrow 2, sárga \rightarrow 3 (sok CSP megvalósítás kiköti, hogy a tartományok elemei pl. nem-negatív egészek);
- korlátok meghatározása:
 - az előírt $<$ relációk teljesülnek,
 - a többi szomszédos ország-pár különböző színű.

A térképszínezés mint CSP feladat

A kiinduló korlát-gráf:

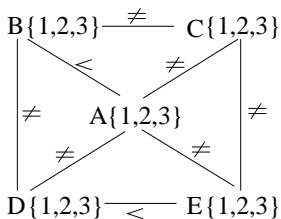

A korlát-gráf él-konzisztens szűkítése:

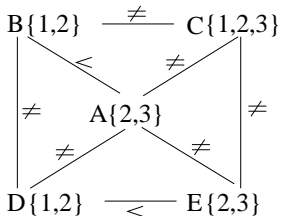

CLP(FD) = a CSP beágyazása a CLP(\mathcal{X}) sémába

A CSP \rightarrow CLP(FD) megfeleltetés

- CSP változó \rightarrow CLP változó
- CSP: x tartománya $T \rightarrow$ CLP: „ X in T ” egyszerű korlát.
- CSP korlát \rightarrow CLP korlát, *általában összetett!*

A CLP(FD) korlát-tár

- Tartalma: X in $Tartomány$ alakú egyszerű korlátok.
- Tekinthető úgy mint egy hozzárendelés a változók és tartományaik (lehetséges értékek) között.
- Egyszerű korlát hozzávétele a tárhoz: egy már bennlévő változó tartományának szűkítése vagy egy új változó-hozzárendelés felvétele.

CLP(FD) = a CSP beágyazása a CLP(\mathcal{X}) sémába

Összetett CLP(FD) korlátok

- A korlátok többsége démon lesz, hatását a *korlát-erősítésen* keresztül fejt ki ($\langle C, s \rangle \rightarrow \langle C', s \wedge c \rangle$ ahol $s \models C \equiv C' \wedge c$).
- Az erősítés egy egyszerű korlát hozzávételét, azaz a CLP(FD) esetén a tár szűkítését jelenti.
- A démonok ciklikusan működnek: szűkítenek, elalszanak, aktiválódnak, szűkítenek,
- A démonokat a korlátbeli változók tartományának változása aktiválja.
- Különböző korlátok különböző mértékű szűkítést alkalmazhatnak (a maximális szűkítés túl drága lehet).

Tartalom

6 A SICStus clp(FD) könyvtára

- CSP, mint háttér
- **Alapvető korlátok**
- Tükrözött és logikai korlátok
- Kiegészítések és segédeszközök
- Kombinatorikus korlátok
- FDBG, a CLP(FD) nyomkövető csomag
- Címkézés
- Felhasználó által definiált korlátok
- CLPFD esettanulmányok

A clpfd könyvtár — alapvető-korlátok

Alapvető aritmetikai korlátok (ún. **formula**-korlátok)

- Függvények
 - + - * / mod min max (kétargumentumúak),
 - abs (egyargumentumú).
- Korlát-relációk: #<, #>, #=<, #>=, #= #\= (mind xfx 700 operátorok)

Halmazkorlátok

- $X \text{ in } K\text{Tartomány}$, jelentése: $X \in H$, ahol H a $K\text{Tartomány}$ (konstans tartomány) által leírt halmaz (Az in atom egy xfx 700 operátor);
- $\text{domain}([X, Y, \dots], \text{Min}, \text{Max})$: $X \in [\text{Min}, \text{Max}]$, $Y \in [\text{Min}, \text{Max}]$, ...

Itt Min lehet Szám vagy $\text{inf}(-\infty)$, Max pedig Szám vagy $\text{sup}(+\infty)$;
 (Megjegyzés: a végtelen tartományok főleg kényelmi célokat szolgálnak: nem kell kiszámolnunk az alsó/felső korlátokat, ha azok kikövetkeztethetők.)

A clpfd könyvtár — alapvető-korlátok

Egy $KTartomány$ a következők egyike lehet:

- felsorolás: $\{Szám, \dots\}$,
- intervallum: $(Min..Max)$, (xfx 550 operátor),
- metszet: $KTartomány \setminus KTartomány$ (yfx 500, beépített op.),
- únió: $KTartomány \setminus / KTartomány$, (yfx 500, beépített op.),
- komplement: $\setminus KTartomány$, (fy 500 operátor).

Példák

| ?- X in (10..20) \setminus (\{15\}), Y in 6..sup, Z #= X+Y.

X in(10..14) \setminus / (16..20), Y in 6..sup, Z in 16..sup ?

| ?- X in 10..20, X #\= 15, Y in {2}, Z #= X*Y.

Y = 2, X in(10..14) \setminus / (16..20), Z in 20..40 ?

A térképszínezési feladat SICStus-ban

```
| ?- use_module(library(clpfd)).
...
| ?- domain([A,B,C,D,E], 1, 3),
    A #> B, A #\= C, A #\= D, A #\= E,
    B #\= C, B #\= D, C #\= E, D #< E.
        A in 2..3, B in 1..2,
        C in 1..3, D in 1..2, E in 2..3 ? ;
    no

| ?- domain([A,B,C,D,E], 1, 3),
    A #> B, A #\= C, A #\= D, A #\= E,
    B #\= C, B #\= D, C #\= E, D #< E,
    member(A, [1,2,3]). % címkézés, hivatalosan:
%   indomain(A).      % vagy:
%   labeling([], [A]). % általánosan:
%   labeling([], [A,B,C,D,E]).
        A = 3, B = 2, C = 1, D = 1, E = 2 ? ;
    no

| ?- domain([A,B,C,D,E], 1, 3),
    A #> B, A #\= D, B #\= C, B #\= D, D #< E,
%   A #\= C, A #\= E, C #\= E helyett:
    all_distinct([A,C,E]).
%   Az "A, C, E különbözőek" korlát okos
%   megvalósítása, globális kombinatorikai korláttal
        A = 3, B = 2, C = 1, D = 1, E = 2 ? ; no
```

Címkéző könyvtári eljárások — rövid előzetes

- $\text{indomain}(X)$: X -et a tartománya által megengedett értékkel helyettesíti, visszalépéskor felsorolja az összes értéket (növekedő sorrendben)
- $\text{labeling}(\text{Opciók}, \text{Változók})$: A *Változók* lista minden elemét behelyettesíti, az *Opciók* lista által előírt módon.

Szűkítési szintek

Informálisan, $r(X, Y)$ bináris relációra

- Tartomány-szűkítés: X tartományából minden olyan x értéket elhagyunk, amelyhez nem található Y tartományában olyan y érték, amelyre $r(x, y)$ fennáll. Hasonlóan szűkítjük Y tartományát. (Ez él-konzisztenciát eredményez.)
- Intervallum-szűkítési lépés: X tartományából elhagyjuk annak **alsó vagy felső** határát, ha ahhoz nem található Y **tartományának szélső értékei közé eső** olyan y érték, amelyre $r(x, y)$ fennáll, és fordítva. Ezeket a lépéseket ismételjük, ameddig szűkítenek.

Szűkítési szintek – példa

- Legyen
 - $r(X, Y) : X = \text{abs}(Y)$.
 - X tartománya $0..5$
 - Y tartománya $\{-1, 1, 3, 4\}$
- A tartomány-szűkítés elhagyja X tartományából a $0, 2, 5$ értékeket, eredménye $X \in \{1, 3, 4\}$.
- Az intervallum-szűkítés X tartományából csak az 5 értéket hagyja el, eredménye $X \in 0..4$.
- Az intervallum-szűkítés kétféle módon is gyengébb mint a tartomány-szűkítés:
 - csak a tartomány szélső értékeit hajlandó elhagyni, ezért nem hagyja el a 2 értéket;
 - a másik változó tartományában nem veszi figyelembe a „lukakat”, így a példában Y tartománya helyett annak *lefedő intervallumát*, azaz a $-1..4$ intervallumot tekinti — ezért nem hagyja el X -ből a 0 értéket.
- Ugyanakkor az intervallum-szűkítés általában konstans idejű művelet, míg a tartomány-szűkítés ideje (és az eredmény mérete) függ a tartományok méretétől.

Szűkítési szintek – definíciók

Jelölések

- Legyen C egy n -változós korlát, s egy tár,
- $D(X, s)$ az X változó tartománya az s tárban,
- $D'(X, s) = \min(D(X, s)).. \max(D(X, s))$, az X változó tartományát *lefedő* (legszűkebb) *intervallum*.

A szűkítési szintek definíciója

- Tartomány-szűkítés (domain consistency)
 C **tartomány-szűkítő**, ha minden szűkítési lépés lefutása után az adott C korlát él-konzisztens, azaz bármelyik X_i változójához és annak tetszőleges $V_i \in D(X_i, s)$ megengedett értékéhez található a többi változónak olyan $V_j \in D(X_j, s)$ értéke ($j = 1, \dots, i - 1, i + 1, \dots, n$), hogy $C(V_1, \dots, V_n)$ fennálljon.
- Intervallum-szűkítés (interval consistency)
 C **intervallum-szűkítő**, ha minden szűkítési lépés lefutása után igaz, hogy C bármelyik X_i változója esetén e változó tartományának mindkét **végpontjához** (azaz a $V_i = \min(D(X_i, s))$ illetve $V_i = \max(D(X_i, s))$ értékekhez) található a többi változónak olyan $V_j \in D'(X_j, s)$ értéke ($j = 1, \dots, i - 1, i + 1, \dots, n$), hogy $C(V_1, \dots, V_n)$ fennálljon.

Szűkítési szintek – definíciók

Megjegyzések

- A tartomány-szűkítés lokálisan (egy korlátra nézve) a lehető legjobb;
- **DE** mégha minden korlát tartomány-szűkítő, a megoldás nem garantálható, pl.
| ?- domain([X,Y,Z], 1, 2), X#\=Y, X#\=Z, Y#\=Z.
- Egy CLP(FD) probléma megoldásának hatékonysága fokozható:
 - több korlát összefogását jelentő ún. globális korlátokkal, pl. `all_distinct(L)`: Az L lista csupa különböző elemből áll;
 - redundáns korlátok felvételével.

Garantált szűkítési szintek SICStusban

A SICStus által garantált szűkítési szintek

- A halmaz-korlátok (triviálisan) tartomány-szűkítők.
- A *lineáris* aritmetikai korlátok legalább intervallum-szűkítők.
- A nem-lineáris aritmetikai korlátokra nincs garantált szűkítési szint.
- Ha egy változó valamelyik határa végtelen (\inf vagy \sup), akkor a változót tartalmazó korlátokra nincs szűkítési garancia (bár az aritmetikai és halmaz-korlátok ilyenkor is szűkítenek).
- A később tárgyalandó korlátokra egyenként megadjuk majd a szűkítési szintet.

Garantált szűkítési szintek SICStusban – példák

```
| ?- X in {4,9}, Y in {2,3}, Z #= X-Y.
    % intervallum-szűkítő:
    X in {4}\/{9}, Y in 2..3, Z in 1..7 ?

| ?- X in {4,9}, Y in {2}, Z #= X-Y.
    % tartomány-szűkítő (SICStus 4.8.0-ban):
    X in {4}\/{9}, Y = 2,          Z in {2}\/{7} ?
    % de SICStus 4.7.1-ben:      Z in 2..7

| ?- X in {4,9}, Y in {2,3}, plus(Y, Z, X).
    % plus(A, B, C): A+B=C tartomány-szűkítő módon
    X in {4}\/{9}, Y in 2..3, Z in(1..2)\/(6..7) ?

| ?- domain([X,Y], -10, 10), X*X+2*X+1 #= Y.
    % Ez nem interv.-szűkítő, mert Y<0 nem lehet!
    X in -4..4, Y in -7..10 ?

| ?- domain([X,Y], -10, 10), (X+1)*(X+1) #= Y.
    % bár ez nem garantált, de intervallum-szűkítő:
    X in -4..2, Y in 0..9 ?
```

Korlátok végrehajtása

A végrehajtás fázisai

- A korlát kifejtése elemi korlátokra (fordítási időben, lásd később)
pl. $X * X \# < 17 \implies X * X \# = Z, Z \# < 17$
- A korlát felvétele (posting):
 - azonnali végrehajtás (pl. $X \# < 3$), vagy
 - démon létrehozása: első szűkítés elvégzése, újra-aktiválási feltételek meghatározása, a démon elaltatása.
- A démon aktiválása
 - szűkítés elvégzése,
 - döntés a folytatásról:
 - a démon lefut, ha a korlát már biztosan fennáll (következménye a tárnak);
 - vagy a démon újra elalszik.

Korlátok végrehajtása

Elemi korlátok működése — példák

A #\= B (tartomány-szűkítő)

- Mikor **aktiválódik**? Ha vagy A vagy B konkrét értéket kap.
- Hogyan **szűkít**? A felvett értéket kihagyja a másik változó tartományából.
- Hogyan **folytatódik** a démon végrehajtása?
A démon befejezi működését (lefut).

A #< B (tartomány-szűkítő)

- **Aktiválás**: ha A alsó határa (min A) vagy B felső határa (max B) változik
- **Szűkítés**: A tartományából kihagyja az $X \geq \max B$ értékeket,
B tartományából kihagyja az $Y \leq \min A$ értékeket
- **Döntés a folytatásról**: (a legprecízebb:) ha $\max A < \min B$, akkor lefut, különben újra elalszik. (A legtöbb Prolog rendszerben a korlát csak akkor fejezi be működését, ha A vagy B behelyettesítődik, mert ez gazdaságosabb.)

Korlátok végrehajtása – további példák

`all_distinct([A1, ...])` (tartomány-szűkítő)

- **Aktiválás:** ha bármelyik változó tartománya változik
- **Szűkítés:** (páros gráfokban maximális párosítást kereső algoritmus segítségével) minden olyan értéket elhagy, amelyek esetén a korlát nem állhat fenn. Példa:

```
| ?- A in 2..3, B in 2..3, C in 1..3,
    all_distinct([A,B,C]).
```

C = 1, A in 2..3, B in 2..3 ?

- **Folytatás:** ha már csak egy nem-konstans argumentuma van, akkor lefut, különben újra elalszik. (Jobb döntésnek tűnhet lefutni, ha a tartományok mind diszjunktak, de a SICStus nem így csinálja, valószínűleg nem éri meg.)

Korlátok végrehajtása – további példák

$X+Y \#= T$ (intervallum-szűkítő)

- **Aktiválás:** ha bármelyik változó alsó vagy felső határa változik
- **Szűkítés:**
 - T-t szűkíti a $(\min(X)+\min(Y)) \dots (\max(X)+\max(Y))$ intervallumra,
 - X-t szűkíti a $(\min(T)-\max(Y)) \dots (\max(T)-\min(Y))$ intervallumra,
 - Y-t szűkíti a $(\min(T)-\max(X)) \dots (\max(T)-\min(X))$ intervallumra.
- **Folytatás:** ha (a szűkítés után) mindhárom változó konstans, akkor lefut, különben újra elalszik.

Példa a szűkítések kölcsönhatására

```
| ?- domain([X,Y], 0, 100), X+Y #=10, X-Y #=4.  
      X in 4..10, Y in 0..6 ?
```

```
| ?- domain([X,Y], 0, 100), X+Y #=10, X+2*Y #=14.  
      X = 6, Y = 4 ?
```

Globális aritmetikai korlátok

`scalar_product(Coeffs, Xs, Relop, Value [,Options])`

Igaz, ha a `Coeffs` és `Xs` listák skalárszorzata a `Relop` relációban van a `Value` értékkel, ahol `Relop` aritmetikai összehasonlító operátor (`#=`, `#<`, stb.).

Alapértelmezésben intervallum-szűkítést biztosít, kivéve ha `Options = [consistency(domain)]`, amikor is tartomány-konzisztensen szűkít.

`Coeffs` egészekből álló lista, `Xs` elemei és `Value` egészek vagy korlát változók lehetnek.

Megjegyzés: minden lineáris aritmetikai korlát átalakítható egy `scalar_product` hívássá.

`sum(Xs, Relop, Value)`

Jelentése: $\sum Xs \text{ Relop } Value$.

Ekvivalens a következővel: `scalar_product(Csupa1, Xs, Relop, Value)`, ahol `Csupa1` csupa 1 számból álló lista, `Xs`-sel azonos hosszú.

`minimum(Value, Xs), maximum(Value, Xs)`

Jelentése: az `Xs` lista elemeinek minimuma/maximuma `Value`.

Példa globális aritmetikai korlátok használatára

```
send2(List, SEND, MORE, MONEY) :-  
    List= [S,E,N,D,M,O,R,Y],  
    Pow10 = [1000,100,10,1],  
    all_different(List), S #\= 0, M#\= 0,  
    scalar_product(Pow10, [S,E,N,D], #=, SEND),  
    % SEND #= 1000*S+100*E+10*N+D,  
    scalar_product(Pow10, [M,O,R,E], #=, MORE),  
    % MORE #= 1000*M+100*O+10*R+E,  
    scalar_product([10000|Pow10], [M,O,N,E,Y],  
                   #=, MONEY),  
    % MONEY #= 10000*M+1000*O+100*N+10*E+Y,  
    SEND+MORE #= MONEY.
```

Miért más a CLP(FD), mint a többi CLP rendszer?

A CLP könyvtárak összehasonlítása

	clpq/r	clpb	clpfd
Korlátok:	aritmetikai	logikai	aritmetikai, logikai, kombinatorikai,...
Egyszerű korlátok:	lineárisak	összes	X in <i>Hal</i> maz
Összetett korlátok végrehajtása:	várakozás, míg li- neáris nem lesz	nincs ilyen	erősítés (szűkí- tés)
A tár konzisztenciájának biztosítása:	Gauss eliminá- ció, szimplex módszer	Bináris Döntési Diagrammok	triviális: X in <i>Hal</i> maz \rightarrow <i>Hal</i> maz nem üres
Az összes korlát konzisztenciájának biztosítása:	lineáris esetben automatikus	automatikus	csak címkézésen keresztül
Átlátszóság:	fekete doboz	fekete doboz	üveg-doboz
Kiterjeszthetőség:	nem	nem	igen

Miért más a CLP(FD), mint a többi CLP rendszer?

A CLP(FD) fő jellemzői

- A tár konzisztenciájának biztosítása triviális.
- A lényeg a démonok erősítő (szűkítő) működésében van.
- A démonok nem látják egymást, csak a táron keresztül hatnak egymásra.
- Globális korlátok: egyszerre több (akárhány) korlátot helyettesítenek, így erősebb szűkítést adnak (pl. `all_distinct`).
- A megoldás megléte általában csak a címkézéskor derül ki.

A CLP(FD) jellemzői — példák

```
| ?- domain([X,Y,Z], 1, 2), X #\= Y, X #\= Z, Y #\= Z.  
      X in 1..2, Y in 1..2, Z in 1..2 ?
```

```
| ?- X #> Y, Y #> X.  
      Y in inf..sup, X in inf..sup ?
```

```
| ?- domain([X,Y], 1, 10), X #> Y, Y #> X.  
      no
```

```
| ?- statistics(runtime,_),  
      ( domain([X,Y], 1, 10000000), X #> Y, Y #> X  
      ; statistics(runtime,[_ ,T]),  
        findall(K-V, fd_statistics(K,V), L)  
      ).
```

T = 7915,

L = [resumptions-10000001,entailments-1,prunings-10000002,
 backtracks-1,constraints-2] ?

CLPFD statisztikák lekérdezése

- `fd_statistics(Kulcs, Érték)`: A `Kulcs`-hoz tartozó számlálót `Érték`-kel egyesíti, majd **lenullázza**.
- Lehetséges kulcsok és számlált események:
 - `constraints` — korlát létrehozása;
 - `resumptions` — korlát felébresztése;
 - `entailments` — korlát (vagy negáltja) levezethetővé válásának észlelése;
 - `prunings` — tartomány szűkítése;
 - `backtracks` — a tár ellentmondásossá válása (Prolog megghiúsulások nem számítanak).
- `fd_statistics`: az összes számláló állását kiírja és lenullázza őket.

A szűkítések nyomkövetése az FDBG könyvtár segítségével

```
| ?- use_module(library(clpfd)).
| ?- use_module(library(fdbg)).
| ?- fdbg_on, fdbg_assign_name(X, x), fdbg_assign_name(Y, y),
    domain([X,Y], 1, 10), X #> Y, Y #> X.
```

```
domain([<x>,<y>],1,10) ==> x = inf..sup -> 1..10, y = inf..sup -> 1..10
    Constraint exited.
```

```
<x> #> <y> ==> x = 1..10 -> 2..10, y = 1..10 -> 1..9
```

```
<x> #< <y> ==> x = 2..10 -> 2..8, y = 1..9 -> 3..9
```

```
<x> #> <y> ==> x = 2..8 -> 4..8, y = 3..9 -> 3..7
```

```
<x> #< <y> ==> x = 4..8 -> 4..6, y = 3..7 -> 5..7
```

```
<x> #> <y> ==> x = 4..6 -> {6}, y = 5..7 -> {5}
```

```
    Constraint exited.
```

```
<x> #< <y> ==> x = {6}, y = {5}
```

```
    Constraint failed.
```

```
no
```

Klasszikus CSP/CLP programok: a „zebra” feladat

A feladvány

Egy utcában öt különböző színű ház van egymás mellett. A házakban különböző nemzetiségű és foglalkozású emberek laknak. Mindenki különböző háziállatot tart és más-más a kedvenc italuk is. A következőket tudjuk.

- Az angol a piros házban lakik.
- A festő japán.
- A norvég a balszélső házban lakik.
- A zöld ház a fehérnek jobboldali szomszédja.
- A diplomata a sárga házban lakik.
- A hegedűművész gyümölcslevet iszik.
- Az orvos szomszédja rókát tart.
- A spanyol kutyát tart.
- Az olasz a teát kedveli.
- A zöld házban lakó kávéét iszik.
- A szobrász csigát tart.
- A tejet a középső házban kedvelik.
- A norvég a kék ház mellett lakik.
- A diplomata melletti házban lovat tartanak.

Kérdés: Kinek a háziállata a zebra (és ki iszik vizet)?

(Lásd pl. <https://www.ps.uni-saarland.de/alice/manual/cptutorial/node30.html>)

Klasszikus CSP/CLP programok: a „zebra” feladat

Modellezés

- Változók meghatározása: egy-egy változó tartozik minden nemzetiséghez, háziállathoz, házszínhez, foglalkozáshoz és italhoz.
- Változóértékek kódolása: A változó értéke annak a háznak a száma (balról számozva), amelynek lakóját, állatát, színét, stb. jelöli az adott változó.
- Korlátok meghatározása:
 - az egyes változó-csoportok (pl. nemzetiség) mind különböznek: `all_different/1` könyvtári korlát, pl.
`all_different([Angol, Spanyol, Japán, Norvég, Olasz])`
 - két tulajdonság azonossága: egy `#=` korlát, pl. „Az angol a piros házban lakik.” \implies `Angol #= Piros` (angol ház száma = piros ház száma)
 - két tulajdonság szomszédossága: házszámok különbsége 1, ill. 1 abszolút értékű, pl. „A norvég a kék ház mellett lakik”
 \implies `abs(Norvég-Kék)#=1`
 - A sorban egy konkrét ház megnevezése: egy számmal való egyenlőség, pl. „A tejet a középső házban kedvelik.” \implies `Tej #= 3`.

A „zebra” feladvány CLPFD megoldása

```
:- use_module(library(lists)).    :- use_module(library(clpfd)).
```

```
% ZOwner a zebra tulajdonosának nemzetisége.
```

```
zebra(ZOwner):-
```

```
  Nations      = [England,Spain,Japan,Norway,Italy],
  Animals      = [Dog, Zebra, Fox, Snail, Horse],
  Colors       = [Green,Red,Yellow,Blue,White],
  Professions  = [Painter,Diplomat,Violinist,Doctor,Sculptor],
  Drinks       = [Juice,_Water,Tea,Coffee,Milk],
```

```
  Categories   = [Nations,Animals,Colors,Professions,Drinks],
  append(Categories, AllVars), domain(AllVars, 1, 5),
  maplist(all_distinct, Categories),
```

```
  England #= Red,      Violinist #= Juice,   Sculptor #= Snail,
  Japan #= Painter,   nexttto(Fox, Doctor), Milk #= 3,
  Norway #= 1,       Spain #= Dog,      nexttto(Norway, Blue),
  Green #= White+1,  Italy #= Tea,     nexttto(Horse, Diplomat),
  Diplomat #= Yellow, Green #= Coffee,
```

```
  labeling([], AllVars),
  Answers      = [england,spain,japan,norway,italy],
  nth1(N, Nations, Zebra), nth1(N, Answers, ZOwner).
```

```
nexttto(A, B) :- abs(A-B) #= 1.    % A és B szomszédos egész számok.
```

```
| ?- zebra(ZOwner).
ZOwner = japan ? ; no
```

CSP/CLP programok: N vezér a sakktáblán

A feladvány

Egy $N \times N$ -es sakktáblán N vezért kell elhelyezni úgy, hogy egyik se üsse semelyik másikat, azaz ne legyen két vezér ugyanabban a sorban, ugyanabban az oszlopban, vagy ugyanazon átlós irányú vonal mentén.

Modellezés

- Változók meghatározása: minden vezérhez egy változót rendelünk. Az x_i változó írja le az i . sorban levő vezér helyzetét.
- Változóértékek kódolása: az x_i változó azt az oszlopot jelöli, amelybe az i . sorban levő vezér kerül.

N vezér a sakktáblán – korlátok meghatározása

- Ne legyen két vezér egy sorban: nem szükséges külön korlát, mert a modellezés (változók jelentése) automatikusan biztosítja.
- Ne legyen két vezér egy oszlopban:
 $X_i \neq X_j$, minden $1 \leq i < j \leq N$ esetén.
- Minden átlós vonalban legfeljebb egy vezér legyen, azaz bármely két vezér vízszintes és függőleges távolsága különbözzék:
 $abs(X_i - X_j) \neq j - i$, minden $1 \leq i < j \leq N$ esetén.
- **Összegezve:** minden X , Y változópárra, amelyek sortávolsága $I > 0$ (azaz $X = X_i$, $Y = X_j$, $I = abs(i - j)$), a következő három korlát fennállását kell biztosítani:
 $Y \neq X$, $Y \neq X - I$, $Y \neq X + I$
- A fenti korlátok eljárásba foglalása:

```
% Az X és Y oszlopokban I sortávolságra levő
% vezérek nem támadják egymást.
no_threat(X, Y, I) :-
    Y \= X, Y \= X-I, Y \= X+I.
```

N vezér a sakktáblán – Prolog (szervező) kód

```

% A Qs lista N vezér biztonságos elhelyezését mutatja egy N*N-es
% sakktáblán: ha a lista i. eleme j, akkor az i. vezért az i. sor
% j. oszlopába kell helyezni. LabOpts a címkézési opciók listája.
queens(N, Qs, LabOpts) :-
    queens_nolab(N, Qs), labeling(LabOpts,Qs).

% A Qs lista egy biztonságos N vezér elhelyezés.
queens_nolab(N, Qs) :-
    length(Qs, N), domain(Qs, 1, N), safe(Qs).

% safe(Qs): A Qs vezér-lista biztonságos.
safe([]).
safe([Q|Qs]) :- no_attack(Qs, Q, 1), safe(Qs).

% no_attack(Qs, Q, I): A Qs lista által leírt vezérek egyike sem
% támadja a Q által leírt vezért, ahol Qs a (j, j+1, ...) sorbeli
% vezéreket írja le, Q a i. sorbeli vezért, és I = j-i > 0.
no_attack([],_,_).
no_attack([X|Xs], Y, I) :-
    no_threat(X, Y, I), I1 is I+1, no_attack(Xs, Y, I1).

```

N vezér a sakktáblán – Futási példák

```
| ?- queens_nolab(4, Qs).  
    Qs = [_A,_B,_C,_D],  
    _A in 1..4, _B in 1..4, _C in 1..4, _D in 1..4 ?  
| ?- queens_nolab(4, Qs), Qs=[1|_].  
    Qs = [1,_A,_B,_C],  
    _A in 3..4, _B in{2}\/{4}, _C in 2..3 ?  
| ?- Qs = [1|_], queens(4, Qs, []).  
    no  
| ?- queens_nolab(4, Qs), Qs=[2|_].  
    Qs = [2,4,1,3] ?
```

2. kis házi feladat: számkeresztrejtvény (kakuro)

- Adott egy keresztrejtvény, amelynek egyes kockáiba 1.. Max számokat kell elhelyezni (szokásosan $Max = 9$).
- A vízszintes és függőleges „szavak” meghatározásaként a benne levő számok összege van megadva.
- Egy szóban levő betűk (kockák) mind különböző értékkel kell bírjanak. (Lásd pl. <https://hu.wikipedia.org/wiki/Kakuro>)

A keresztrejtvény Prolog ábrázolása:

- listák listájaként megadott mátrix;
- a fekete kockák helyén $F \setminus V$ alakú struktúrák vannak, ahol F és V az adott kockát követő függőleges ill. vízszintes szó összege, vagy x , ha nincs ott szó, *vagy egy egybetűs szó van*;
- a kitöltendő fehér kockákat (különböző) változók jelzik.

Megjegyzés:

- A címkézéshez (amiről részletesen még nem volt szó) elegendő a `labeling([], Változólista)` eljárás hívás használata.

2. kis házi feladat: számkeresztrejtvény

A megírandó Prolog eljárás és használata

```
% szamker(SzK, Max): SzK az 1..Max számokkal
% helyesen kitöltött számkeresztrejtvény.
% Megjegyzés: egyes sorban/oszlopban középen
% is lehet 'x'!
```

```
pelda(mini, [[x\ x,11\x,21\x, 8\x],
             [x\24,  _,  _,  _],
             [x\10,  _,  _,  _],
             [x\6,   _,  _,  x\x]], 9).
```

	11	21	8
24	8	9	7
10	2	7	1
6	1	5	

```
| ?- pelda(mini, SzK, _Max), szamker(SzK, _Max).
      SzK = [[x\x, 11\x,21\x,8\x],
             [x\24,8,  9,  7 ],
             [x\10,2,  7,  1 ],
             [x\6, 1,  5,  x\x]] ? ; no
```

Egy összetettebb példa: mágikus sorozatok

- Egy $L = [x_0, \dots, x_{n-1}]$ egész-sorozat **mágikus** ha $\forall i$ -re $0 \leq x_i \leq n-1$, és $\forall i \in [0, n-1]$ -re az i szám pontosan x_i -szer fordul elő L -ben
- **Példa:** $n=4$ esetén $(1,2,1,0)$ és $(2,0,2,0)$ mágikus sorozatok.
- **Alapvető segéd eljárás:** Állapítsuk meg egy L egészlistában egy adott I érték előfordulásainak számát (N)!

```
% pontosan(L, I, N): Az I szám L-ben N-szer fordul elő.
```

```
pontosan(L, I, 0) :- outof(I, L). (p1)
```

```
pontosan([I|L], I, N) :-
```

```
    N #> 0, N1 #= N-1, pontosan(L, I, N1). (p2)
```

```
pontosan([X|L], I, N) :-
```

```
    N #> 0, X #\= I, pontosan(L, I, N). (p3)
```

```
% outof(X, L): az X érték nem fordul elő az L listában
```

```
outof(_, []).
```

```
outof(X, [Y|Ys]) :- X #\= Y, outof(X, Ys).
```

- A pontosan/3 eljárás **spekulatív**, azaz **választási pontot** hoz létre:
 - p1: az L listában I egyáltalán nem fordul elő
 - p2: az L lista feje I
 - p3: az L lista farkában előfordul az I szám

Mágikus sorozatok – folytatás

% Az L lista egy N hosszúságú mágikus sorozat.

`magikus(N, L) :-`

`length(L, N), N1 is N-1, domain(L, 0, N1),`

`elofordulasok(L, N1, L),`

`labeling([], L). % most felesleges`

`:- use_module(library(between), numlist/3).`

% elofordulasok(+Sorozat, +N1, ?E): N1 = Sorozat hossza - 1.

% Jelölje E_i az E lista i-edik elemét, ekkor

% $E_i =$ az i előfordulásainak száma Sorozat-ban, $i = 0, 1, \dots, N1$.

`elofordulasok(Sorozat, N1, Ek) :-`

`numlist(0, N1, Indexek), % eredménye: Indexek = [0,1,...,N1]`

`maplist(pontosan(Sorozat), Indexek, Ek).`

Mágikus sorozatok: redundáns korlátok

Állítás: Ha az $L = (x_0, \dots, x_{n-1})$ sorozat mágikus,
akkor $\sum_{i < n} x_i = n$, és $\sum_{i < n} i * x_i = n$.

Hatékonyabb változat, a fenti redundáns korlátokkal

% N=10 esetén kb. 50-szer gyorsabb az előző programnál!

magikus2(N, L) :-

```
length(L, N), N1 is N-1, domain(L, 0, N1),
osszege(L, S), %  $\sum L_i = S$ 
szorzososszege(L, 0, SP), %  $\sum i * L_i = SP$ 
call(S #= N), call(SP #= N), % lásd a megjegyzést
elofordulasok(L, N1, L). % lásd az előző változatnál
```

Megjegyzés

- Az aritmetikai beépített eljárások megengednek (aritmetikai) struktúrákat tartalmazó változókat, pl. $Kif = S1+S2, \dots, Kif ::= 0$.
- CLPFD-ben ez nem megengedett: $Kif=S1+S2, \dots, Kif \# = 0$
 \implies Hiba! Ennek oka: a korlát-kifejtés csak betöltéskor történik meg.
- A megoldás a korlát-kifejtési fázis késleltetése: $Kif=S1+S2, \dots,$
 $call(Kif \# = 0)$.

Mágikus sorozatok: redundáns korlátok (folyt.)

Segéd eljárások aritmetikai kifejezések építésére

```
% osszege(L, Ossz): Ossz =  $\sum L_i$ 
```

```
osszege([], 0).
```

```
osszege([X|L], X+S) :- osszege(L, S).
```

```
% szorzatosszege(L, I, Ossz): Ossz =  $I * L_1 + (I+1) * L_2 + \dots$ 
```

```
szorzatosszege([], _, 0).
```

```
szorzatosszege([X|L], I, I*X+S) :-
```

```
    J is I+1, szorzatosszege(L, J, S).
```

```
| ?- magikus2(4, L).
```

```
% visszalépés nélkül adja ki az első megoldást!
```

```
+      1      1 Call: pontosan([_A,_B,_C,_D],0,_A) ?
```

```
(...)
```

```
?+     1      1 Exit: pontosan([2,0,2,0],0,2) ? z
```

Mágikus sorozatok: redundáns korlátok (folyt. 2)

Globális korlátok (scalar_product/4, sum/3) használata

```

magikus3(N, L) :-
    length(L, N),
    N1 is N-1, domain(L, 0, N1),
    sum(L, #=, N),                %  $\sum L_i = N$ 
    numlist(0, N1, Indexek),     % Indexek = [0,1,...,N1]
    scalar_product(Indexek,
                    L, #=, N),   %  $\sum i * L_i = N$ 
    maplist(pontosan(L), Indexek, L).

```

Tartalom

6 A SICStus clp(FD) könyvtára

- CSP, mint háttér
- Alapvető korlátok
- **Tükrözött és logikai korlátok**
- Kiegészítések és segédeszközök
- Kombinatorikus korlátok
- FDBG, a CLP(FD) nyomkövető csomag
- Címkézés
- Felhasználó által definiált korlátok
- CLPFD esettanulmányok

Reifikáció: korlátok tükrözése

Egy C korlát tükrözése (reifikációja):

- a korlát igazságértékének „tükrözése” egy 0-1 értékű korlát-változóban;
- jelölése: $C \#<=> B$, azaz B tartománya $0..1$ és B csakkor 1, ha C igaz;
- példa: $(X \#>= 3) \#<=> B$ jelentése: B csakkor 1 ha $X \geq 3$ fennáll.

Tükrözhető korlátok:

- az operátoros jelölésű aritmetikai korlátok ($\# =$, $\# <$ stb.);
- az operátoros jelölésű halmaz-korlát ($X \text{ in } \dots$);
- A globális korlátok (pl. `all_different/1`, `all_distinct/1`) **nem** tükrözhetőek, egyetlen kivétel: `scalar_product/[4,5]`.

Megjegyzések

- A tükrözött korlátok is „közönséges” korlátok, csak definíciójuk és végrehajtásuk módja speciális.
- Példa: a $0..5$ tartományon az $(X \#>= 3) \#<=> B$ korlát teljesen megegyezik a $B \# = X/3$ korláttal.

Reifikáció: korlátok tükrözése

Tükrözött korlátok végrehajtása

- A $C \# \Leftrightarrow B$ tükrözött korlát végrehajtása többféle szűkítést igényel:
 - a. amikor B -ről kiderül valami (azaz behelyettesítődik): ha $B=1$, fel kell venni (*post*) a korlátot, ha $B=0$, fel kell venni a negáltját.
 - b. amikor C -ről kiderül, hogy levezethető a tárból: $B=1$ kell legyen
 - c. amikor $\neg C$ -ről kiderül, hogy levezethető a tárból: $B=0$ kell legyen
- A fenti a., b. és c. szűkítések elvégzését három különböző démon végzi.
- A levezethetőség-vizsgálat (b. és c.) különböző „ambíciókkal”, különböző bonyolultsági szinteken végezhető el.

Reifikáció – példák

- Alappélda, csak B szűkül:

| ?- $X\#>3 \#<=> B$. $\Rightarrow B \text{ in } 0..1$

- Ha B értéket kap, akkor a rendszer felveszi a korlátot ill. a negáltját:

| ?- $X\#>3 \#<=> B, B = 1$. $\Rightarrow X \text{ in } 4..sup$

| ?- $X\#>3 \#<=> B, B = 0$. $\Rightarrow X \text{ in } inf..3$

- Ha levezethető a korlát vagy negáltja, akkor B értéket kap.

| ?- $X\#>3 \#<=> B, X \text{ in } 15..sup$. $\Rightarrow B = 1$

| ?- $X\#>3 \#<=> B, X \text{ in } inf..0$. $\Rightarrow B = 0$

- Ha a tár megengedi a korlát és negáltja teljesülését is, akkor B nem kap értéket.

| ?- $X\#>3 \#<=> B, X \text{ in } 3..4$. $\Rightarrow B \text{ in } 0..1$

Reifikáció – példák

- A rendszer kikövetkezteti, hogy az adott tárban X és Y távolsága 1-nél nagyobb:

```
| ?- abs(X-Y)#>1 #<=> B, X in 1..4, Y in 6..10.  
      => B = 1
```

- Bár a távolság-feltétel alább is fennáll, a rendszer nem veszi észre!

```
| ?- abs(X-Y)#>1 #<=> B, X in {1,5}, Y in {3,7}.  
      => B in 0..1
```

- Az aritmetika alaphelyzetben csak intervallum-konzisztenciát biztosít:

```
| ?- scalar_product([1,-1],[X,Y],#=#,D), % ≡ D #=# X-Y,  
      AD #=# abs(D), AD#>1 #<=> B,  
      X in {1,5}, Y in {3,7}.  
      => D in -6..2, AD in 0..6, B in 0..1
```

```
| ?- scalar_product([1,-1],[X,Y],#=#,D,[consistency(domain)]),  
      AD #=# abs(D), AD#>1 #<=> B,  
      X in {1,5}, Y in {3,7}.  
      => D in {-6,-2,2}, AD in {2,6}, B = 1
```

Korlátok levezethetősége

A levezethetőség (entailment) felderítésének szintjei

- Tartomány-levezethetőség (domain-entailment):
A C n -változós korlát **tartomány-levezethető** az s tárból, ha változóinak s -ben megengedett tetszőleges $V_j \in D(X_j, s)$ érték kombinációjára ($j = 1, \dots, n$), $C(V_1, \dots, V_n)$ fennáll.
- Intervallum-levezethetőség (interval-entailment):
 C **intervallum-levezethető** s -ből, ha minden $V_j \in D'(X_j, s)$ érték kombinációra ($j = 1, \dots, n$), $C(V_1, \dots, V_n)$ fennáll.

Megjegyzések

- Ha C intervallum-levezethető, akkor tartomány-levezethető is.
- A tartomány-levezethetőség vizsgálata általában bonyolultabb, mint az intervallum-levezethetősége. Például az $X \# \setminus = Y$ korlát:
 - tartomány-levezethető, ha X és Y tartományai diszjunktak (költsége: arányos a tartományok méretével) ;
 - intervallum-levezethető, ha X és Y tartományainak lefedő intervallumai diszjunktak (költsége: konstans).

Korlátok levezethetősége

A SICStus által garantált levezethetőségi szintek

- A tükrözött halmaz-korlátok kiderítik a tartomány-levezethetőséget.
- A tükrözött *lineáris* aritmetikai korlátok legalább az intervallum-levezethetőséget kiderítik.
- A `scalar_product/5` a `consistency(domain)` opcióval tartomány-levezethetőséget biztosít (minden lineáris korlátra).
- A tükrözött nem-lineáris aritmetikai korlátokra nincs garantált szint.

```
| ?- X in 1..4, X #< Y #<=> B, X+Y #=9.
```

```
    B = 1, X in 1..4, Y in 5..8 ?
```

```
| ?- X+Y #= Z #<=> B, X=1, Z=6, Y in 1..10, Y#\=5.
```

```
    X = 1, Z = 6, Y in (1..4)\/(6..10), B in 0..1 ?
```

```
| ?- domain([X,Y,Z], 1, 10),
```

```
    scalar_product([1,1],[X,Y],#=#,Z,[consistency(domain)])#<=> B,
```

```
    X=1, Z=6, Y#\=5.
```

```
    B = 0, X = 1, Z = 6, Y in(1..4)\/(6..10) ?
```

Mágikus sorozatok – tükrözéssel

```
magikus3(N, L) :-
    length(L, N),
    N1 is N-1, domain(L, 0, N1),
    osszege(L, S), call(S #= N),
    szorzatosszege(L, 0, SS), call(SS #= N),
    elofordulasok3(L, 0, L),
    labeling([], L). % most már kell a címkézés!
```

% A korábbi elofordulasok/3 másolata

```
elofordulasok3([], _, _).
```

```
elofordulasok3([E|Ek], I, Sor) :-
```

```
    pontosan3(I, Sor, E),
```

```
    J is I+1, elofordulasok3(Ek, J, Sor).
```

% pontosan3(I, L, E): L-ben az I E-szer fordul elő.

```
pontosan3(_, [], 0).
```

```
pontosan3(I, [X|L], N) :-
```

```
    X #= I #<=> B, N #= N1+B, pontosan3(I, L, N1).
```

A mágikus sorozat megoldásainak összehasonlítása

Az összes megoldás előállítási ideje másodpercben, 1 perc időkorláttal, Pentium III, 600 MHz processzoron („—” = időtúllépés).

variáns/adat	n=10	n=20	n=40	n=80	n=160	n=320
választós	13.90	—	—	—	—	—
választós+összege	0.22	—	—	—	—	—
vál.+szorzatösszege	0.02	0.55	44.04	—	—	—
vál.+össz+szorzóssz	0.02	0.29	17.98	—	—	—
tükrözéses	0.05	1.07	24.02	—	—	—
tükrözéses+összege	0.01	0.14	1.71	20.15	—	—
tükr.+szorzatösszege	0.01	0.04	0.18	0.94	4.75	25.77
tükr.+össz+szorzóssz	0.01	0.05	0.19	0.95	4.61	23.57

Logikai korlátok

A logikai korlátok:

	#\ Q	negáció	op(710, fy, #\).
P	#/\ Q	konjunkció	op(720, yfx, #/\).
P	#\ Q	kizáró vagy	op(730, yfx, #\).
P	#\ / Q	diszjunkció	op(740, yfx, #\ /).
P	#=> Q	implikáció	op(750, xfy, #=>).
Q	#<= P	implikáció	op(750, yfx, #<=).
P	#<=> Q	ekvivalencia	op(760, yfx, #<=>).

Logikai korlát argumentuma lehet:

- egy B változó, B automatikusan a 0..1 tartományra szűkül;
- egy tetszőleges tükrözhető aritmetikai- vagy halmazkorlát;
- egy tetszőleges logikai korlát (a logikai korlátok tetszőleges mélységben egymásba skatulyázhatók)

A tükrözött és logikai korlátok kapcsolata

- A korábban bevezetett tükrözési jelölés ($C \#<=> B$) a logikaikorlát-fogalom speciális esete (speciális ekvivalencia).
- De: a ($C \#<=> B$) alakú *elemi* korlát az, amire a logikai korlátok visszavezetődnek.
- Példa:
 $X \#<= 4 \quad \# \setminus / \quad Y \#> 6$ korlát (közelítő) megvalósítása:
 $X \#<= 4 \quad \#<=> B1, \quad Y \#> 6 \quad \#<=> B2, \quad B1+B2 \#> 0$
- **Vigyázat!** A diszjunktív logikai korlátok gyengén szűkítenek, pl. egy n -tagú diszjunkció csak akkor tud szűkíteni, ha egy kivételével valamennyi tagjának a negáltja levezethetővé válik (a példában: ha $X \# \setminus = 4$ vagy $Y \# = < 6$ levezethető lesz).

Logikai korlátok alkalmazása: lovagok, lóköttők és normálisak

Egy szigeten minden bennszülött lovag, lóköttő, vagy normális. A lovagok mindig igazat mondanak, a lóköttők mindig hazudnak, a normális emberek pedig néha hazudnak, néha igazat mondanak.

Kódolás: lóköttő \rightarrow 0, lovag \rightarrow 1, normális \rightarrow 2.

Keretprogram

```
:- use_module(library(clpfd)).           :- use_module(library(lists)).

bennszülött(lóköttő, 0).
bennszülött(lovag, 1).
bennszülött(normális, 2).

bennszülött_fajta(X, Y) :- var(X), !, Y = X.
bennszülött_fajta(X, Y) :- bennszülött(X, Y).

listáz(NevékAtom, Bszk) :-
    atom_chars(NevékAtom, Nevek),
    nth1(I, Nevek, Név), nth1(I, Bszk, B),
    bennszülött(Fajta, B),
    format('~w ~w.\n', [Név,Fajta]), fail.
listáz(_, _).
```

Lovagok, lóköttők és normálisak, folyt.

```
% A B bennszülött mondhatja az Áll állítást.
B mondja Áll :- értéke(B mondja Áll, 1).
```

```
B:: Áll :-      B mondja Áll.
```

```
% értéke(A, Érték): Az A állítás igazságértéke Érték.
```

```
értéke(X = YO, E) :-
```

```
    bennszülött_fajta(YO, Y),
```

```
    X in 0..2, Y in 0..2, E #<=> (X #= Y).
```

```
értéke(X \= YO, E) :-
```

```
    bennszülött_fajta(YO, Y),
```

```
    X in 0..2, Y in 0..2, E #<=> #\ (X #= Y).
```

```
értéke(X mondja M, E) :-
```

```
    X in 0..2, értéke(M, EO),
```

```
    E #<=> (X #= 2 #\ EO #= X).
```

```
értéke(M1 és M2, E) :-
```

```
    értéke(M1, E1), értéke(M2, E2), E #<=> E1 #/\ E2.
```

```
értéke(M1 vagy M2, E) :-
```

```
    értéke(M1, E1), értéke(M2, E2), E #<=> E1 #\/ E2.
```

```
értéke(nem M, E) :-
```

```
    értéke(M, EO), E #<=> #\ EO.
```

Lovagok, lóköttők és normálisak folyt. 2

```
% We are given three people, A, B, C, one of whom is
% a knight, one a knave, and one a normal (but not
% necessarily in that order). They make the following
% statements.
%           A: I am normal
%           B: A is right
%           C: I am not normal
```

% <https://www.doverpublications.com/mathsci/0921/d/481980.pdf> 39. feladat

példa :-

```
Bennszülöttek = [A,B,C], all_different(Bennszülöttek),
A:: A = normális, B:: A = normális, C:: C \= normális,
labeling([], Bennszülöttek),
listáz('ABC', Bennszülöttek).
```

| ?- példa.

A lóköttő.

B normális.

C lovag.

true ? ; no

Tartalom

6 A SICStus clp(FD) könyvtára

- CSP, mint háttér
- Alapvető korlátok
- Tükrözött és logikai korlátok
- **Kiegészítések és segédeszközök**
- Kombinatorikus korlátok
- FDBG, a CLP(FD) nyomkövető csomag
- Címkézés
- Felhasználó által definiált korlátok
- CLPFD esettanulmányok

Formula-korlátok

- Formula-korlátnak hívjuk az operátoros jelöléssel írt korlátot, azaz az eddig ismerteket, kivéve a globális aritmetikai korlátokat.
- A formula-korlátokat a rendszer nem könyvtári eljárással valósítja meg, hanem a Prolog `goal_expansion/5` kampójának segítségével.
- A kampó-eljárás *fordítási időben* a formula-korlátot, egy `scalar_product/4` korlátra, és/vagy nem-publikus elemi korlátokra fejti ki.
- A formula-korlátok kifejtése `call/1`-be ágyazással elhalasztható a korlát *futási időben* való felvételéig.

A legfontosabb elemi korlátok a `clpfd` modulban

(SICStus 4.6.0 verzió)

- aritmetika: `'x+y=t'/3` `'x*y=z'/3` `'x/y=z'/3` `'x mod y=z'/3`
`'|x|=y'/2` `'max(x,y)=z'/3` `'min(x,y)=z'/3`
- összehasonlítás: `'x=y'/2` `'x=<y'/2` `'x\\=y'/2`
 és tükrözött változataik: `'xRy'` (`X`, `Y`, `B`), ahol $R \in \{ = < \backslash = \}$.
- halmaz-korlátok: `propagate_interval_chk(X,Min,Max)`
`prune_and_propagate(X,Halmaz)`
- logikai korlát: pl. `bool_and([\P1V{B1},\P1V{B2},...], \P1V{B})`
 jelentése: `\P1V{B1} #/\ \P1V{B2} #/\ ... #= \P1V{B}`, ahol `Bi` lehet `X` vagy `#\X` alakú.
 További logikai korlátok: `bool_or`, `bool_xor`
- optimalizált speciális esetek:
`'x*x=y'/2` `'ax=t'/3` `'ax+y=t'/4` `'ax+by=t'/5`
`'t+u=<c'/3` `'t=u+c'/3` `'t=<u+c'/3` `'t\\=u+c'/3` `'t>=c'/2` stb.

Az elemi korlátok szűkítési szintje

- **Definíció:** A C korlát **pont-szűkítő**, ha minden olyan tár esetén tartomány-szűkítő, amelyben C változói, legfeljebb egy kivételével be vannak helyettesítve.
Másképpen: ha minden ilyen tár esetén a korlát a behelyettesítetlen változót pontosan a C reláció által megengedett értékekre szűkíti.
- Az elemi korlátok többsége pont-szűkítő (kivétel: $X \bmod K \neq A$, amely csak akkor szűkít, ha X és K be van helyettesítve).

Korlátok kifejtése – példák

Emlékeztető:

```

\PlV{M}:goal_expansion(+\PlV{Goal1}, +\PlV{Layout1}, +\PlV{Module},
| ?- use_module(library(clpfd)).
| ?- clpfd:goal_expansion(\PlV{X}*\PlV{X}+2*\PlV{X}+1 #= \PlV{Y}, \PlV{
  \PlV{G} = clpfd('x*x=y'(\PlV{X},\PlV{_A}),
                scalar_product([1,-2,-1],[\PlV{Y},\PlV{X},\PlV{_A}],#
| ?- clpfd:goal_expansion((\PlV{X}+1)*(\PlV{X}+1) #= \PlV{Y}, \PlV{
  \PlV{G} = clpfd('t=u+c'(\PlV{_A},\PlV{X},1),'x*x=y'(\PlV{_A},\PlV{
| ?- clpfd:goal_expansion(abs(\PlV{X}-\PlV{Y})#>1, \PlV{_,} \PlV{_,}
  \PlV{G} = clpfd('x+y=t'(\PlV{Y},\PlV{_A},\PlV{X}),
                '|x|=y'(\PlV{_A},\PlV{_B}),'t>=c'(\PlV{_B},2)) ?
| ?- clpfd:goal_expansion(\PlV{X}#=4 #\ / \PlV{Y}#>6, \PlV{_,} \PlV{
  \PlV{G} = (clpfd:'x=y'(\PlV{X},4,\PlV{_A}),
            clpfd:'x<y'(7,\PlV{Y},\PlV{_B}),
            clpfd:bool_or([\PlV{_A},\PlV{_B}],1)) ?

```

Korlátok kifejtése – további példák

```
| ?- clpfd:goal_expansion(#\ \P1V{X} #/\ \P1V{Y} #/\ \P1V{Z}, \P1V{G}
  \P1V{G} = (clpfd:bool_and([\#\P1V{X},\P1V{Y}],\P1V{A}), clpfd:bo

| ?- clpfd:goal_expansion((\P1V{J}+\P1V{K})*2+\P1V{L}+3*\P1V{M}-(\P1
  \P1V{G} = clpfd:scalar_product([1,2,1,3,-1],[\P1V{J},\P1V{K},\P1V

| ?- clpfd:goal_expansion(\P1V{X}*\P1V{X}*\P1V{X}*\P1V{X} #= 16, \P1
  \P1V{G} = clpfd:('x*x=y'(\P1V{X},\P1V{A}),'x*y=z'(\P1V{A},\P1V{

| ?- clpfd:goal_expansion(\P1V{X}*\P1V{X}*(\P1V{X}*\P1V{X}) #= 16, \
  \P1V{G} = clpfd:('x*x=y'(\P1V{X},\P1V{A}),'x*x=y'(\P1V{A},16))

| ?- clpfd:goal_expansion(\P1V{X} in {1,2}, \P1V{_,} \P1V{_,} \P1V{C
  \P1V{G} = clpfd:propagate_interval_chk(\P1V{X},1,2) ?
```

Megjegyzések

- Lineáris korlátoknál a kifejtés megőrzi a pont- és intervallum-szűkítést.
- Általános esetben a kifejtés még a pont-szűkítést sem őrzi meg, pl

```
| ?- \P1V{X} in 0..10, \P1V{X}*\P1V{X}*\P1V{X}*\P1V{X}#=16.
      → \P1V{X} in 1..4
```

CLPFD segédeljárások – válaszok formája

- Alaphelyzet: a rendszer egy kérdésre való válaszoláskor csak a kérdésben előforduló változók tartományát írja ki, az alvó korlátokat nem.
- Ha a `clpfd:full_answer` dinamikus kampó (callback) eljárás sikeresen fut le – lásd `assert(...)` – akkor a kérdésbeli változók mellett kiírja még a le nem futott összes korlátot, és azok változóit is.

```
| ?- domain([X,Y], 1, 10), Y#=5-X.           =>      X in 1..4, Y in 1..4 ?
| ?- assert(clpfd:full_answer).             => yes
| ?- domain([X,Y], 1, 10), Y#=5-X.         => X+Y#=5, X in 1..4, Y in 1..4 ?
| ?- X #> 0, X*X*X*X #= 16.                 =>
      X*X#=_A, _A*X#=_B, _B*X#=16,
      X in 1..4, _A in 1..16, _B in 4..16 ?
| ?- domain([X,Y,Z], 1, 5), X+Y#=Z#<=>B. =>
      Z#=_A#<=>B, X+Y#=_A,
      X in 1..5, Y in 1..5, Z in 1..5, _A in 2..10, B in 0..1 ?
| ?- retract(clpfd:full_answer).           % kitörli az adott klózt, a kampó meghiúsul
| ?- domain([X,Y,Z], 1, 5), X+Y#=Z#<=>B. =>
      X in 1..5, Y in 1..5, Z in 1..5, B in 0..1 ?
```

CLPFD segédeljárások – FD változók

- Az FD változókról a könyvtár által tárolt információk lekérdezhetők.
- Ezek felhasználhatók a címkézésben, globális korlátok írásában ill. nyomkövetésben.
- **Vigyázat!** Félreértés veszélye! Minden más használat hibás!
- `fd_var(V)`: V egy korlát-változó. (Azaz V legalább egy korlátban előfordul, és ezáltal tartománnyal rendelkezik.)
- `fd_min(X, Min)`: A Min paramétert egyesíti az X változó tartományának alsó határával (ez egy egész vagy `inf` lehet).
- `fd_max(X, Max)`: Max az X felső határa (egész vagy `sup`).
- `fd_size(X, Size)`: $Size$ az X tartományának mérete (egész vagy `sup`).
- `fd_dom(X, Range)`: $Range$ az X változó tartománya, *KonstansTartomány* formában.
- `fd_set(X, Set)`: Set az X tartománya ún. FD-halmaz formában.
- `fd_degree(X, D)`: D az X -hez kapcsolódó korlátok száma.

CLPFD segédeljárások – FD változók

Példák

```
| ?- X in (1..5)\/{9}, fd_min(X, Min), fd_max(X, Max),
    fd_size(X, Size).
```

```
    Min = 1, Max = 9, Size = 6, X in(1..5)\/{9} ?
```

```
| ?- X in (1..9)/\ \ (6..8), fd_dom(X, Dom), fd_set(X, Set).
```

```
    Dom = (1..5)\/{9}, Set = [[1|5],[9|9]], X in ... ?
```

```
| ?- queens_nolab(8, [X|_]), fd_degree(X, Deg).
```

```
    Deg = 21, X in 1..8 ?           % 21 = 7*3
```

Emlékeztető

A queens feladatban az alábbi korlátot használtuk:

```
% Az X és Y oszlopokban I sortávolságra levő
```

```
% vezérek nem támadják egymást.
```

```
no_threat(X, Y, I) :-
```

```
    Y #\= X, Y #\= X-I, Y #\= X+I.
```

FD-halmazok

FD-halmaz: tetszőleges tartomány leírására szolgáló Prolog kifejezés

- `is_fdset(S)`: `S` egy FD-halmaz.
- `empty_fdset(S)`: `S` az üres FD-halmaz.
- `fdset_parts(S, Min, Max, Rest)`: Az `S` FD-halmaz áll egy `Min..Max` kezdő intervallumból és egy `Rest` maradék FD-halmazból, ahol `Rest` minden eleme határozottan nagyobb `Max+1`-nél.
- Az előző két elj. használható FD-halmaz szétszedésére és építésére is:

```
| ?- X in (1..9) /\ \ (6..8), fd_set(X, _S),
    fdset_parts(_S, Min1, Max1, _S1),
    fdset_parts(_S1, Min2, Max2, _S2), empty_fdset(_S2).
    Min1 = 1, Max1 = 5, Min2 = 9, Max2 = 9, X in (1..5)\/{9} ?

| ?- empty_fdset(_S2), fdset_parts(_S1, 9, 9, _S2),
    fdset_parts(S, 1, 5, _S1), X in_set S.
    S = [[1|5],[9|9]], X in(1..5)\/{9} ?
```

FD-halmazok

- Az FD-halmaz ábrázolása: `[Alsó|Felső]` alakú szeparált zárt intervallumok rendezett listája. (A `'.(_,_)'` struktúra memóriaigénye 33%-kal kevesebb mint bármely más `'f(_,_)'` struktúráé.)

```
| ?- X in (1..9) /\ \ (6..8), fd_set(X, S).
      S = [[1|5],[9|9]],
      X in(1..5)\/{9} ?
```

- Az FD-halmaz egy **absztrakt adattípus**. A fenti ábrázolás kihasználása rendszerhibához vezethet!
- FD-halmaz is használató szűkítésre:
 - `X in_set Set`: Az `X` változót a `Set` FD-halmazzal szűkíti.
 - **Vigyázat!** Ha a korlát-felvételi fázisban egy változó tartományát egy másik tartományának függvényében szűkítjük, ezzel nem érhetünk el „démoni” szűkítő hatást, hiszen ez a szűkítés csak *egyszer* fut le. Az `in_set` eljárást csak globális korlátok ill. testreszabott címkézés megvalósítására célszerű használni.

Műveletek FD-halmazokon

- `fdset_interval(Set, Min, Max)`: Set a `Min..Max` intervallum (oda-vissza használható).
- `fdset_singleton(Set, Elt)`: Set az egyetlen `Elt`-ből áll (oda-vissza).
- `empty_interval(Min, Max)`: `Min..Max` egy üres intervallum. Ekvivalens a `\+fdset_interval(_, Min, Max)` hívással.
- `fdset_union(Set1, Set2, Union)`: `Set1` és `Set2` úniója `Union`.
`fdset_union(ListOfSets, Union)`: `ListOfSets` elemeinek úniója `Union`.
- `fdset_intersection/[3,2]` : Két halmaz ill. a listában megadott tetszőleges számú halmaz metszete.
- `fdset_complement/2`: Egy halmaz komplementese.
- `fdset_member(Elt, Set)`: `Elt` egész szám eleme a `Set` FD-halmaznak.
- `list_to_fdset(List, Set)`, `fdset_to_list(Set, List)`: Számlista átalakítása halmazzá és fordítva.
- `range_to_fdset(Range, Set)`, `fdset_to_range(Set, Range)`: Konstans tartomány átalakítása halmazzá és viszont.

FD-halmazokat kezelő eljárások – példafutás

```
| ?- list_to_fdset([2,3,5,7], _FS1),
      fdset_complement(_FS1, _FS2),
          %  $_{FS2} \leftrightarrow \{2,3,5,7\}$ 
      fdset_interval(_FS3, 0, sup),
          %  $_{FS3} \leftrightarrow 0..sup$ 
      fdset_intersection(_FS2, _FS3, FS),
          %  $FS \leftrightarrow (0..sup) \setminus \{2,3,5,7\}$ 
      fdset_to_range(FS, Range),
      X in_set FS.
```

```
FS = [[0|1],[4|4],[6|6],[8|sup]],
Range = (0..1) \setminus {4} \setminus {6} \setminus (8..sup),
X in (0..1) \setminus {4} \setminus {6} \setminus (8..sup) ?
```

Tartalom

6 A SICStus clp(FD) könyvtára

- CSP, mint háttér
- Alapvető korlátok
- Tükrözött és logikai korlátok
- Kiegészítések és segédeszközök
- **Kombinatorikus korlátok**
- FDBG, a CLP(FD) nyomkövető csomag
- Címkézés
- Felhasználó által definiált korlátok
- CLPFD esettanulmányok

Kombinatorikus (szimbolikus) korlátok

A kombinatorikus korlátok általános tulajdonságai

- A korlátok nem tükrözhetőek.
- Argumentumaik között van lista.
- Ahol FD változót várnak, értelemszerűen egész szám is állhat.
- A kombinatorikus korlátok fajtái:
 - Aritmetikai-logikai korlátok
 - Kiterjedési korlátok (extensional constraints)
 - Gráfkorlátok
 - Elhelyezési korlátok (placement constraints)
 - Sorozat korlátok (sequence constraints)

Aritmetikai-logikai korlátok – „mind különbözőek”

`all_different(Vs [, Options])`

`all_distinct(Vs [, Options])`

- Jelentésük: a `Vs` FD változó-lista elemei páronként különbözőek.
- A korlát szűkítési mechanizmusát az `Options` opció-lista szabályozza.
- A két korlát csak az opciók **alapértelmezésében** tér el.

`Options` eleme lehet:

- `consistency(Cons)` — a szűkítési algoritmust szabályozza. `Cons` lehet:
 - `global` — tartomány-szűkítő algoritmus (Regin), durván az értékek számával arányos idejű (**alapértelmezés** `all_distinct` esetén),
 - `bound` — intervallum-szűkítő algoritmus (Mehlhorn), a változók és értékek számával arányos idejű,
 - `local` — a nemegyenlőség páronkénti felvételével azonos szűkítő erejű algoritmus, durván a változók számával arányos idejű (**alapértelmezés** `all_different` esetén).

Aritmetikai-logikai korlátok – „mind különbözőek” (folyt.)

Options eleme lehet (folytatás):

- `on(On)` — az ébredést szabályozza. `On` lehet:
 - `dom` — a változó tartományának bármiféle változásakor ébreszt (**alapértelmezés** `all_distinct` esetén),
 - `min`, `max`, ill. `minmax` — a változó tartományának adott ill. bármely határán történő változáskor ébreszt,
 - `val` — a változó behelyettesítésekor ébreszt csak (**alapértelmezés** `all_different` esetén).

A `consistency(local)` beállításnál nincs értelme `val`-nál korábban ébreszteni, mert ez csak lassítaná a futást.

Példa

```
pelda(Z, I, On, C) :-  
    L = [X,Y,Z], domain(L, 1, 3),  
    all_different(L, [on(On),consistency(C)]),  
    X #\= I, Y #\= I.  
  
| ?- pelda(Z, 3, dom, local).      → Z in 1..3  
| ?- pelda(Z, 3, min, global).     → Z in 1..3  
| ?- pelda(Z, 3, max, bound).      → Z = 3  
| ?- pelda(Z, 2, minmax, global).  → Z in 1..3  
| ?- pelda(Z, 2, dom, bound).      → Z in 1..3  
| ?- pelda(Z, 2, dom, global).     → Z = 2
```

Aritmetikai-logikai korlátok – számlálás

`count(Val, List, Relop, Count)`

pl. `count(0, [A,B,C], #=<, 1)`

- Jelentése: a `Val` egész szám a `List` FD-változó-listában n -szer fordul elő, és fennáll az „ n `Relop` `Count`” reláció.
- `Count` FD változó, `Relop` a hat hasonlító reláció egyike: `#=`, `#\=`, `#<`,
- Tartomány-szűkítést biztosít.

Példa: 4-elemű mágikus sorozat

`magikus4c(L) :-`

```

L = [C0,C1,C2,C3], domain(L, 0, 3),
count(0, L, #=, C0), count(1, L, #=, C1),
count(2, L, #=, C2), count(3, L, #=, C3),
sum(L, #=, 4), % redundáns aritmetikai
scalar_product([0,1,2,3], L, #=, 4), % korlátok
labeling([ffc], L).
```

`| ?- magikus4c(L).`

`L = [2,0,2,0] ? ;`

`L = [1,2,1,0] ? ; no`

Aritmetikai-logikai korlátok – számlálás (folyt.)

`global_cardinality(Vars, Vals[, Options]) pl.`

`global_cardinality([A,B,C], [9-1,3-X,7-_]), X #=< 1`

- `Vars` egy FD változókból álló lista.
- `Vals` formája: $[I_1-K_1, I_2-K_2, \dots]$, ahol I_j egész, és K_j FD változó.
- Az I_j értékek mind különbözőek kell legyenek.
- Jelentése: A `Vars`-beli változók **csak az I_j értékeket vehetik fel**, és minden j esetén a `Vars` listában pontosan K_j darab I_j értékű elem van.
- Tartomány-szűkítést ad, ha `Vals` vagy `Vars` tömör, és még sok más speciális esetben.
- Az `Options` opciólista hasonló az `all_distinct/2` opciólistájához.

Példa: 4-elemű mágikus sorozat

`magikus4gc(L) :-`

`L = [C0,C1,C2,C3], domain(L, 0, 3),`

`global_cardinality(L, [0-C0,1-C1,2-C2,3-C3]),`

`sum(L, #=, N), scalar_product([0,1,2,3], L, #=, N), % redundáns`

`labeling([ffc], L).`

Példa: mágikus sorozat, általános megvalósítás

```

:- use_module([library(clpfd),library(between),library(lists)]).

% Az I szám L listabeli előfordulás-száma Sz.
szamlal(L, I, Sz) :- count(I, L, #=, Sz).

% Az L lista egy N hosszúságú mágikus sorozatot ír le.
magikus_c(N, L) :-
    length(L, N), N1 is N-1, domain(L, 0, N1),
    numlist(0, N1, Indexek),           % Indexek = [0,1,...,N1] library(between)
    maplist(szamlal(L), Indexek, L),
    sum(L, #=, N), scalar_product(Indexek, L, #=, N),
    labeling([ffc], L).

% Az L lista egy N hosszúságú mágikus sorozatot ír le.
magikus_gc(N, L) :-
    length(L, N), N1 is N-1, domain(L, 0, N1),
    numlist(0, N1, Indexek),
    keys_and_values(Indexek, L, Parok), % SICStus specifikus, library(lists)
    global_cardinality(L, Parok),
    sum(L, #=, N), scalar_product(Indexek, L, #=, N),
    labeling([ffc], L).

% KVs[i] azonos a Ks[i]-Vs[i] párral (a 3 lista azonos hosszú)
keys_and_values(Ks, Vs, KVs):- maplist(k_v_kv, Ks, Vs, KVs).
k_v_kv(K, V, K-V).

```

Aritmetikai-logikai korlátok – rendezés, permutáció

`sorting(X, I, Y)`

- X , I és Y azonos (n) hosszúságú, **zárt végű**, FD-változókból álló listák.
- Az x lista nagyság szerinti rendezettje az y lista.
- Az I lista egy a rendezést megvalósító permutáció, azaz I az $1..n$ számok egy permutációja, és minden $i \in 1..n$ esetén $X_i = Y_{I_i}$.

Példák:

```
| ?- sorting([A,B,C],[I1,I2,I3],[X,Y,Z]), A in 3..5, B in 8..9, C in 1..2.  
I1 = 2, I2 = 3, I3 = 1,
```

```
A in 3..5, B in 8..9, C in 1..2,  
X in 1..2, Y in 3..5, Z in 8..9 ?
```

```
| ?- sorting([A,B,C],[I1,I2,I3],[X,Y,Z]), A in 7..9, B in 5..7, C in 1..4.
```

```
A in 7..9, B in 5..7, C in 1..4,  
I1 in 2..3, I2 in 2..3, I3 = 1,  
X in 1..4, Y in 5..7, Z in 7..9 ?
```

Aritmetikai-logikai korlátok – rendezés, permutáció 2

`assignment(X, Y[, Options])`

- x és y FD változókból alkotott azonos (n) hosszúságú listák.
- Jelentése: x_i és y_i mind az $1..n$ tartományban vannak és $x_i=j \Leftrightarrow y_j=i$.
- Másszóval: x egy-egyértelmű leképezés az $1..n$ halmazon (az $1..n$ számok egy permutációja) és y az x inverze.
- Az `Options` lista ugyanolyan, mint az `all_different/[1,2]` korlát esetében, az alapértelmezés [`on(domain), consistency(global)`].

Példa:

```
| ?- length(L, 3), domain(L, 1, 3), assignment(L, LInv), L=[2|_],
    labeling([], L).
    L = [2,1,3], LInv = [2,1,3] ? ;
    L = [2,3,1], LInv = [3,1,2] ? ; no
```

Kiterjedési korlátok – intervallumon értelmezett függvények

`element(X, List, Y)`

- Jelentése: `List` X -edik eleme Y (a listaelemeket 1-től számozva).
- X és Y FD változók, `List` FD változókból álló lista.
- Az x változóra nézve tartomány-szűkítést, az Y és `List` változókra nézve intervallum-szűkítést ad.

Példák:

```
| ?- element(X, [0,1,2,3,4], Y), X in {2,5}.           % Y #= X-1
           X in {2}\{5}, Y in 1..4 ?
| ?- element(X, [0,1,2,3,4], Y), Y in {1,4}.         % Y #= X-1
           X in {2}\{5}, Y in {1}\{4} ?
```

```
% X #= C #=<=> B megvalósítása, 1 =< X, C =< 6 esetére
% (C konstans).
```

```
beq(X, C, B) :-
    X in 1..6, call(I #= X+6-C),
    element(I, [0,0,0,0,0,1,0,0,0,0,0], B).
```

Kiterjedési korlátok – kétargumentumú relációk

`relation(X, Rel, Y)`

- X és Y FD változók, Rel egy lista *Egész-KonstansTartomány* alakú párokból (ahol mindegyik *Egész* csak egyszer fordulhat elő).
- Jelentése: Rel tartalmaz egy X -Tart párt, ahol Y eleme a $Tart$ -nak, azaz:

$$\text{relation}(X, H, Y) \equiv \langle X, Y \rangle \in \{ \langle x, y \rangle \mid x - T \in H, y \in T \}$$

- Tetszőleges bináris reláció definiálására használható.
- Tartomány-szűkítést biztosít.

Példák:

```
'abs(x-y)>1'(X,Y) :- relation(X, [0-(2..5), 1-(3..5), 2-{0,4,5},
                                3-{0,1,5}, 4-(0..2), 5-(0..3)], Y).
```

```
sq1(X, Y) :- % Y*Y = X
             relation(X, [0-{0}, 1-{-1,1}, 4-{-2,2}], Y).
```

```
| ?- 'abs(x-y)>1'(X,Y), X in 2..3.
      Y in (0..1)\/(4..5) ?
```

```
| ?- X #\= 1, sq1(X, Y).
      X in {0}\/{4}, Y in {-2}\/{0}\/{2} ?
```

Kiterjedési korlátok – általános relációk

A case korlát – példa

% X , Y és Z felének egésze mind más: $\lfloor \frac{X}{2} \rfloor \neq \lfloor \frac{Y}{2} \rfloor, \lfloor \frac{X}{2} \rfloor \neq \lfloor \frac{Z}{2} \rfloor, \lfloor \frac{Y}{2} \rfloor \neq \lfloor \frac{Z}{2} \rfloor$

felemasok(X, Y, Z) :-

```
case(f(A,B,C), [f(X,Y,Z)],
     [node(0, A, [(0..1)-10, (2..3)-11, (4..5)-12]),
      node(10, B, [(2..3)-101, (4..5)-102]),
      node(11, B, [(0..1)-101, (4..5)-112]),
      node(12, B, [(0..1)-102, (2..3)-112]),
      node(101, C, [4..5]), node(102, C, [2..3]), node(112, C, [0..1])
     ]).
```

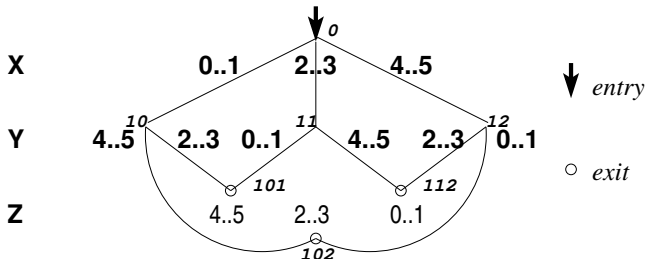

Kiterjedési korlátok – általános relációk

`case(Template, Tuples, DAG[, Options])`

- Jelentése: A `Tuples` lista minden elemét illesztve a `Template` mintára a `DAG` által leírt reláció fennáll.
- Az ébresztést és a szűkítést az `Options` opció-lista szabályozza (hasonló módon, mint az `all_distinct` esetén, lásd SICStus kézikönyv).
- Alaphelyzetben minden változásra ébred és tartomány-szűkítést ad.
- A `DAG` csomópontok listája, az első elem a kezdőpont.
- Egy csomópont alakja: `node(ID, X, Successors)`, ahol `ID` a csomópont azonosítója (egész), `X` a vizsgálandó változó.
- Belső gráfpont esetén `Successors` a rákövetkező csomópontok listája, elemei $(Min..Max)-ID2$ alakúak (jelentése: ha $Min \leq X \leq Max$, akkor menjünk az `ID2` csomópontra).
- Végpont esetén `Successors` a végfeltételek listája, elemei $(Min..Max)$ alakúak (jelentése: ha valamelyik elem esetén $Min \leq X \leq Max$ fennáll, akkor a reláció teljesül).

Kiterjedési korlátok – általános relációk

Példa többszörös mintára ($\text{case}(T, [A_1, \dots], D) \equiv \text{case}(T, [A_1], D), \dots$)

```
felemasok_vacak(X, Y, Z) :-  
    case(A\=B, [X\=Y,X\=Z,Y\=Z],  
         [node(root, A, [(0..1)-0,(2..3)-1,(4..5)-2]),  
          node(0,B,[2..5]),node(1,B,[0..1,4..5]),node(2, B, [0..3])  
         ]).
```

Gráfkorlátok

circuit(X)

- $X = [X_1, \dots, X_n]$ egy n hosszúságú lista.
- Igaz, ha minden x_i az $1..n$ tartományba esik, és $X_1, X_{X_1}, X_{X_{X_1}} \dots$ (n -szer ismételve) az $1..n$ egy permutációja.
- Másszóval: x egy egyetlen ciklusból álló permutációja az $1..n$ számoknak.
- Gráf-értelmezés: Legyen egy n szögpontú irányított gráfunk, jelöljük a csomópontokat az $1..n$ számokkal. Vegyünk fel n FD változót, x_i tartománya álljon azon j számokból, amelyekre i -ből vezet j -be él. Ekkor $\text{circuit}(X)$ azt jelenti, hogy az $i \rightarrow x_i$ élek a gráf egy Hamilton-körét adják.

circuit(X, Y)

- Ekvivalens a következővel: $\text{circuit}(X), \text{assignment}(X, Y)$.

Példa

```
| ?- length(L, 3), domain(L, 1, 3), circuit(L, LInv), L=[2|_].
      L = [2,3,1], LInv = [3,1,2] ? ; no
```

Gráfkorlátok – példák

Cikkcakk feladat

Adott egy téglalap alakú táblázat, minden mezőben az a,b,c,d betűk egyike. Az él- vagy sarokszomszédos kockák között lépegetve el kell jutni a bal felső sarokból a jobb alsóba, úgy, hogy a közben érintett mezőkben az a,b,c,d,a,b,c,d,... betűk legyenek.

```
% A feladat: a b b   változók: _1 _2 _3   megoldás:  2 4 6
%              c a c           _4 _5 _6           7 3 8
%              d d a           _7 _8 _9           5 9 1
```

```
| ?- L=[_1,_2,_3,_4,_5,_6,_7,_8,1], _1=2, _2 in {4,6}, _3=6,
     _4 in {7,8}, _5 in {2,3}, _6=8, _7=5, _8 in {5,9},
     circuit(L).
```

```
L = [2,4,6,7,3,8,5,9,1] ? ; no
```

Gráf-korlátok – példák

Az utazó ügynök probléma (TSP)

Adott egy teljes, súlyozott gráf. Keresendő egy minimális összsúlyú Hamilton kör. Egy általánosabb megoldás: a `library('clpfd/examples/tsp')` állományban található.

% Az adott TSP feladatnak a Lab címkézés melletti megoldása

% a Successor rákövetkező-lista és a Cost költség.

```
tsp(Lab, Successor, Cost) :-  
    tsp_costs(Successor, Costs),  
    tsp_costs(Predecessor, Costs2),  
    sum(Costs, #=, Cost),  
    sum(Costs2, #=, Cost),  
    circuit(Successor, Predecessor),  
    append(Successor, Predecessor, All),  
    labeling([minimize(Cost)|Lab], All).
```

Gráf-korlátok – példák

*% A TSP feladat költségmátrixa alapján a Successor
% rákövetkező-listának a Costs költséglista felel meg.*

tsp_costs(Successor, Costs) :-

Successor = [X1,X2,X3,X4,X5,X6,X7],

Costs = [C1,C2,C3,C4,C5,C6,C7],

element(X1, [0, 205, 677, 581, 461, 878, 345], C1),

element(X2, [205, 0, 882, 427, 390,1105, 540], C2),

element(X3, [677, 882, 0, 619, 316, 201, 470], C3),

element(X4, [581, 427, 619, 0, 412, 592, 570], C4),

element(X5, [461, 390, 316, 412, 0, 517, 190], C5),

element(X6, [878,1105, 201, 592, 517, 0, 691], C6),

element(X7, [345, 540, 470, 570, 190, 691, 0], C7).

| ?- tsp([ff], Succs, Cost).

Cost = 2276,

Succs = [2,4,5,6,7,3,1] ?

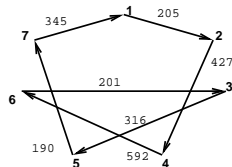

Elhelyezési korlátok – diszjunkt szakaszok

`disjoint1(Lines[, Options])`

- Jelentése: A `Lines` által megadott intervallumok diszjunktak.
- `Lines` $F(S_j, D_j)$ vagy $F(S_j, D_j, T_j)$ alakú kifejezések listája, ahol S_j és D_j a j . szakasz kezdőpontját és hosszát megadó változók. F tetszőleges funktor, T_j egy atom vagy egy egész, amely a szakasz típusát definiálja (alapértelmezése 0).
- `Options` a következőket tartalmazhatja (`Boolean` alapértelmezése `false`):
 - `decomposition(Boolean)`: Ha `Boolean true`, akkor minden ébredéskor megpróbálja kisebb darabokra bontatni a korlátot.
 - `global(Boolean)`: Ha `Boolean true`, akkor egy redundáns algoritmust használ a jobb szűkítés érdekében.
 - `wrap(Min,Max)`: A szakaszok nem egy egyenesen, hanem egy körön helyezkednek el, ahol a `Min` és `Max` pozíciók egybeesnek. Ez az opció a `Min..(Max-1)` intervallumba kényszeríti a kezdőpontokat.
 - `margin(T1,T2,D)`: Bármely `T1` típusú vonal végpontja legalább `D` távolságra lesz bármely `T2` típusú vonal kezdőpontjától, ha `D` egész. Ha `D` nem egész, akkor a `sup` atomnak kell lennie, ekkor minden `T2` típusú vonalnak előrébb kell lennie bármely `T1` típusú vonalnál.

Kombinatorikus korlátok – diszjunkt szakaszok

Példa

```
| ?- domain([S1,S2,S3], 0, 9),  
    (G = false ; G = true),  
    disjoint1([S1-8,S2-2,S3-2], [global(G)]).
```

```
G = false,  
S1 in 0..9, S2 in 0..9, S3 in 0..9 ? ;  
G = true,  
S1 in 4..9, S2 in 0..7, S3 in 0..7 ?
```

Kombinatorikus korlátok – diszjunkt téglalapok

`disjoint2(Rectangles[, Options])`

- Jelentése: A `Rectangles` által megadott téglalapok nem metszik egymást.
- A `Rectangles` lista elemei $F(S_{j1}, D_{j1}, S_{j2}, D_{j2})$ vagy $F(S_{j1}, D_{j1}, S_{j2}, D_{j2}, T_j)$ alakú kifejezések.
- S_{j1} és D_{j1} a j . téglalap X irányú kezdőpontját és hosszát jelölő változók, S_{j2} és D_{j2} ezek Y irányú megfelelői; F tetszőleges funktor; T_j egy egész vagy atom, amely a téglalap típusát jelöli (alapértelmezése 0).
- `Options` opciólista hasonló a `disjoint1`-beli opciólistához, a részleteket lásd a SICStus kézikönyvben.

Kombinatorikus korlátok – diszjunkt téglalapok

Példa

Helyezzünk el három diszjunkt téglalapot úgy, hogy (x, y) bal alsó sarkuk az $0 \leq x \leq 2, 0 \leq y \leq 1$ téglalapban legyen.

A méretek $(x * y)$ sorrendben): $1*3, 2*2, 3*3$. Az $1*3$ -as téglalap x koordinátája nem lehet 2.

```
| ?- domain([X1,X2,X3], 0, 2), domain([Y1,Y2,Y3], 0, 1), X1 #\= 2,
      disjoint2([r(X1,3,Y1,1),r(X2,2,Y2,2),r(X3,3,Y3,3)]).
```

```
X1 in 0..1, Y1 = 0,    X2 = 0, Y2 = 1,    X3 = 2, Y3 = 1
```

Tartalom

6 A SICStus clp(FD) könyvtára

- CSP, mint háttér
- Alapvető korlátok
- Tükrözött és logikai korlátok
- Kiegészítések és segédeszközök
- Kombinatorikus korlátok
- **FDBG, a CLP(FD) nyomkövető csomag**
- Címkézés
- Felhasználó által definiált korlátok
- CLPFD esettanulmányok

FDBG, a CLP(FD) nyomkövető csomag

Szerzők: Hanák Dávid és Szeredi Tamás

Az FDBG könyvtár célkitűzései

- követhető legyen a véges tartományú (röviden: FD) korlát változók tartományainak szűkülése;
- a programozó értesüljön a korlátok felébredéséről, kilépéséről és hatásairól, valamint az egyes címkézési lépésekről és hatásukról;
- jól olvasható formában lehessen kiírni FD változókat tartalmazó kifejezéseket.

Fogalmak

- *CLP(FD) események*

- globális korlát felébredése
- valamely címkézési esemény (címkézés kezdése, címkézési lépés vagy címkézés megghiúsulása)

- *Megjelenítő (Visualizer)*

A CLP(FD) eseményekre reagáló predikátum, általában kiírja az aktuális eseményt valamilyen formában. Mindkét eseményosztályhoz tartozik egy-egy megjelenítő-típus:

- korlát-megjelenítő
- címkézés-megjelenítő

Mindkét fajta megjelenítő az események tényleges bekövetkezése, hatásaik érvényesülése *előtt* hívódik meg.

- *Jelmagyarázat (Legend)*

- változók és a hozzájuk tartozó tartományok listája;
- a vizsgált korlát viselkedésével kapcsolatos következtetések;
- rendszerint az éppen megfigyelt korlát után íródik ki.

FDBG – egyszerű példák (enyhén formázva)

```
| ?- use_module([library(clpfd),library(fdbg)]).
| ?- fdbg_on.
% The clp(fd) debugger is switched on
% advice
| ?- Xs=[X1,X2], fdbg_assign_name(Xs, 'X'),
      domain(Xs, 1, 6), X1+X2 #= 8, X2 #>= 2*X1+1.

domain([<X_1>,<X_2>],1,6)          X_1 = inf..sup -> 1..6
                                  X_2 = inf..sup -> 1..6
                                  Constraint exited.

<X_1>+<X_2>#=8                    X_1 = 1..6 -> 2..6
                                  X_2 = 1..6 -> 2..6

<X_2>#>=2*<X_1>+1                 X_2 = 2..6 -> 5..6
                                  X_1 = 2..6 -> {2}
                                  Constraint exited.

<X_2>#=6      [2+<X_2>#=8 (*)]    X_2 = 5..6 -> {6}
                                  Constraint exited.

X1 = 2,  X2 = 6 ?
% advice
```

A (*) olvashatóbb alak a `library(fdbg)` négy sorának kikommentezésével állítható elő.

FDBG – egyszerű példa (enyhén formázva)

```
| ?- X in 1..4, labeling([bisect], [X]).
```

```
<fdvar_1> in 1..4                fdvar_1 = inf..sup -> 1..4  
                                Constraint exited.
```

```
Labeling [2, <fdvar_1>]: starting in range 1..4.
```

```
Labeling [2, <fdvar_1>]: bisect: <fdvar_1> =< 2
```

```
    Labeling [4, <fdvar_1>]: starting in range 1..2.
```

```
    Labeling [4, <fdvar_1>]: bisect: <fdvar_1> =< 1
```

```
X = 1 ? ;
```

```
    Labeling [4, <fdvar_1>]: bisect: <fdvar_1> >= 2
```

```
X = 2 ? ;
```

```
    Labeling [4, <fdvar_1>]: failed.
```

```
Labeling [2, <fdvar_1>]: bisect: <fdvar_1> >= 3
```

```
    Labeling [8, <fdvar_1>]: starting in range 3..4.
```

```
    Labeling [8, <fdvar_1>]: bisect: <fdvar_1> =< 3
```

```
X = 3 ? ;
```

```
    Labeling [8, <fdvar_1>]: bisect: <fdvar_1> >= 4
```

```
X = 4 ? ;
```

```
    Labeling [8, <fdvar_1>]: failed.
```

```
Labeling [2, <fdvar_1>]: failed.
```

```
no
```

Jellemzők

Nyomon követhető korlátok

- csak globális korlátok, indexikálisok nem;
- lehetnek beépített vagy felhasználói korlátok egyaránt;
- bekapcsolt nyomkövetés esetén a formula-korlátokból mindenképpen globális korlátok generálódnak (és nem indexikálisok).

CLP(FD) események figyelése

- az egyes események hatására meghívódik egy vagy több megjelenítő;
- a meghívott megjelenítő lehet beépített vagy felhasználó által definiált.

Jellemzők

Segédeszközök megjelenítők írásához

A nyomkövető eljárásokat biztosít

- kifejezésekben található FD változók megjelöléséhez (*annotáláshoz*);
- annotált kifejezések jól olvasható kiírásához;
- jelmagyarázat előkészítéséhez és kiírásához.

Kifejezések elnevezése

Név rendelhető egy-egy változóhoz vagy tetszőleges kifejezéshez;

- ilyenkor minden, a kifejezésben előforduló változó is „értelmes” nevet kap;
- egyes esetekben automatikusan is előállhatnak nevek;
- a név segítségével hivatkoznak a megjelenítők az egyes változókra;
- az elnevezett kifejezések lekérdezhetők a nevük alapján.

Az FDBG be- és kikapcsolása

`fdbg_on` illetve `fdbg_on(+Options)`

Engedélyezi a nyomkövetést alapértelmezett vagy megadott beállításokkal. A nyomkövetést az `fdbg_output` álnevű (stream alias) folyamra írja a rendszer; alaphelyzetben ez a pillanatnyi kimeneti folyam (*current output stream*) lesz.

Legfontosabb opciók:

- `file(Filename, Mode)`

A megjelenítők kimenete a *Filename* nevű állományba irányítódik át, amely az `fdbg_on/1` hívásakor nyílik meg *Mode* módban (`write` vagy `append`).

- `stream(Stream)`

A megjelenítők kimenete a *Stream* folyamra irányítódik át.

- `constraint_hook(Goal)`

Goal két argumentummal kiegészítve meghívódik a korlátok felébredésekor. Alapértelmezésben `fdbg_show/2`, ld. később.

- `labeling_hook(Goal)`

Goal három argumentummal kiegészítve meghívódik minden címkézési eseménykor. Alapértelmezésben `fdbg_label_show/3`, ld. később.

- `no_constraint_hook, no_labeling_hook`

Nem lesz adott fajtájú megjelenítő.

Az FDBG be- és kikapcsolása

```
fdbg_off
```

Kikapcsolja a nyomkövetést. Lezárja a `file` opció hatására megnyitott állományt.

1. példa

Kimenet átirányítása, beépített megjelenítő, nincs címkézési nyomkövetés.

```
| ?- fdbg_on([file('my_log.txt', append), no_labeling_hook]).
```

2. példa

Kimenet átirányítása szabványos folyamra, saját és beépített megjelenítő együttes használata.

```
| ?- fdbg_on([constraint_hook(fdbg_show), constraint_hook(my_show),  
             stream(user_error)]).
```

Beépített megjelenítők

`fdbg_show(+Constraint, +Actions)`

Beépített korlát-megjelenítő. A `dispatch_global`-ból való kilépéskor hívódik meg. Megkapja az aktuális korlátot és az általa előállított akciólistát. Ennek alapján megjeleníti a korlátot és a hozzá tartozó jelmagyarázatot.

„Szimulált” példa-hívás:

```
| ?- Xs=[X1,X2,X3], fdbg_assign_name(Xs, 'X'),
    domain(Xs, 1, 3), X3 #\= 3,
    fdbg_on,
    fdbg_show(exactly(3,Xs,2), [exit,X1=3,X2=3]).
```

```
exactly(3, [<X_1>, <X_2>, <X_3>], 2)
```

```
X_1 = 1..3 -> {3}
```

```
X_2 = 1..3 -> {3}
```

```
X_3 = 1..2
```

```
Constraint exited.
```

Beépített megjelenítők

`fdbg_label_show(+Event, +ID, +Variable)`

Beépített címkézés-megjelenítő. Címkézési eseménykor (kezdet, szűkítés, meghíúsulás) hívódik meg. Megkapja az eseményt, a címkézési lépés azonosítóját és a címkézett változót. Példa:

```
| ?- fdbg_assign_name(X, 'X'), X in {1,3}, fdbg_on,
      indomain(X).
```

```
% The clp(fd) debugger is switched on
```

```
Labeling [1, <X>]: starting in range {1}\/{3}.
```

```
Labeling [1, <X>]: indomain_up: <X> = 1
```

```
X = 1 ? ;
```

```
Labeling [1, <X>]: indomain_up: <X> = 3
```

```
X = 3 ? ;
```

```
Labeling [1, <X>]: failed.
```

```
no
```

A fenti kimenet elkészítése során végrehajtott megjelenítő-hívások:

```
fdbg_label_show(start,1,X)
```

```
fdbg_label_show(step('$labeling_step'(X,=,1,indomain_up)),1,X)
```

```
fdbg_label_show(step('$labeling_step'(X,=,3,indomain_up)),1,X)
```

```
fdbg_label_show(fail,1,X)
```

Kifejezések elnevezése

Egy kifejezés elnevezésekor

- a megadott név hozzárendelődik a teljes kifejezéshez;
- a kifejezésben szereplő összes változóhoz egy-egy származtatott név rendelődik – ez a név a megadott névből és a változó kiválasztójából keletkezik (struktúra argumentum-sorszámok ill. lista indexek sorozata);
- a létrehozott nevek egy globális listába kerülnek;
- ez a lista mindig egyetlen toplevel híváshoz tartozik (*illékony*).

Kifejezések elnevezése

Származtatott nevek

származtatott név = névtő + kiválasztó

Pl. `fdbg_assign_name(foo, bar(A, [B, C]))` hatására a következő nevek generálódnak:

név	kifejezés	megjegyzés
<code>foo</code>	<code>bar(A, [B, C])</code>	a teljes kifejezés
<code>foo_1</code>	<code>A</code>	<code>bar</code> első argumentuma
<code>foo_2_1</code>	<code>B</code>	<code>bar</code> második argumentumának első eleme
<code>foo_2_2</code>	<code>C</code>	<code>bar</code> második argumentumának második eleme

Kifejezések elnevezése

Predikátumok

- `fdbg_assign_name(+Name, +Term)`
A *Term* kifejezéshez a *Name* nevet rendeli az aktuális toplevel hívásban.
- `fdbg_current_name(?Name, -Term)`
 - lekérdez egy kifejezést (változót) a globális listából a neve alapján;
 - felsorolja az összes tárolt név-kifejezés párt.
- `fdbg_get_name(+Term, -Name)`
Name a *Term* kifejezéshez rendelt név. Ha *Term*-nek még nincs neve, automatikusan hozzárendelődik egy.

Testreszabás

`fdbg_show/2` kimenetének hangolása kampókkal

- A következő kampóknak három argumentuma van:
 - *Name*: az FD változó neve
 - *Variable*: maga a változó
 - *FDSetAfter*: a változó tartománya, *miután* az aktuális korlát elvégezte rajta a szűkítéseket
- `fdbg:fdvar_portray(+Name, +Variable, +FDSetAfter)`
A kiírt korlátokban szereplő változók megjelenésének megváltoztatására szolgál. Az alapértelmezett viselkedés *Name* kiírása kacsacsőrök között.
- `fdbg:legend_portray(+Name, +Variable, +FDSetAfter)`
A jelmagyarázat minden sorára meghívódik. A sorokat mindenképpen négy szóköz nyitja és egy újsor karakter zárja.

Testreszabás – példa

```
:- multifile fdbg:fdvar_portray/3.
fdbg:fdvar_portray(Name, Var, _) :-
    fd_set(Var, Set), fdset_to_range(Set, Range),
    format('<~p = ~p>', [Name,Range]).

:- multifile fdbg:legend_portray/3.
fdbg:legend_portray(Name, Var, Set) :-
    fd_set(Var, Set0), fdset_to_list(Set0, L0),
    (   Set0 == Set
    -> format("~p = ~p", [Name, L0])
    ;   fdset_to_list(Set, L),
        format("~p = ~p -> ~p", [Name,L0,L])
    ).
```

Kimenet, összevetve az alapértelmezettel:

Eredeti alak	Testreszabott alak
exactly(3, [<X>,2],1)	exactly(3, [<X = 1..3>,2],1)
X = 1..3 -> {3}	X = [1,2,3] -> [3]
Constraint exited.	Constraint exited.

Saját megjelenítő írása

- *Globális korlát megjelenítő*

`my_global_visualizer(+Arg1, ..., +Constraint, +Actions)`

Constraint az éppen felébredt korlát, *Actions* az általa visszaadott akciólista.

```
fdbg_on(constraint_hook(my_global_visualizer(Arg1, ...)))
```

- *Címkézés megjelenítő*

`my_labeling_visualizer(+Arg1, ..., +Event, +ID, +Var)`

Event egy az eseményt leíró kifejezés:

`start` egy címkézés kezdete

`fail` egy címkézés megghiúsulása

`step(Step)` egy címkézési lépés, amelyet *Step* ír le

ID a címkéző kísérlet azonosítója, *Var* pedig a címkézett változó.

```
fdbg_on(labeling_hook(my_labeling_visualizer(Arg1, ...)))
```

Saját megjelenítő írása

Érdemes megnézni az `fdbg_show/2` megjelenítő kódját:

```
fdbg_show(Constraint, Actions) :-  
    fdbg_annotate(Constraint, Actions, AnnotC, CVars),  
    print(fdbg_output, AnnotC),  
    nl(fdbg_output),  
    fdbg_legend(CVars, Actions),  
    nl(fdbg_output).
```

Gyakran szükség lehet arra, hogy csak bizonyos korlátokat vizsgáljunk. Ilyenkor jól jön egy szűrő, pl.

```
filtered_show(Constraint, Actions) :-  
    Constraint = scalar_product(_,_,_,_),  
    fdbg_show(Constraint, Actions).
```

(Az nem baj, ha egy megjelenítő meghíúsul.)

És hogy használni is tudjuk:

```
:- fdbg_on([constraint_hook(filtered_show),  
           file('fdbg.log', write)]).
```

Segéd-predikátumok

A változók tartományának kiírásához és az ún. *annotáláshoz* több predikátum adott. Ezeket használják a beépített nyomkövetők, de hívhatók kívülről is.

Annotálás

- `fdbg_annotate(+Term0, -Term, -Vars)`

`fdbg_annotate(+Term0, +Actions, -Term, -Vars)`

A *Term0* kifejezésben található összes FD változót megjelöli, azaz lecseréli egy `fdivar/3` struktúrára. Ennek tartalma:

- a változó neve;
- a változó maga (tartománya még a szűkítés előtti állapotokat tükrözi);
- egy FD halmaz, amely a változó tartománya *lesz* az *Actions* akciólista szűkítése után.

Az így kapott kifejezés *Term*, a beszúrt `fdivar/3` struktúrák listája *Vars*.

Segéd-predikátumok

Példa annotálás

```
| ?- length(L, 2), domain(L, 0, 10), fdbg_assign_name(L, x),  
    L=[X1,X2], fdbg_annotate(lseq(X1,X2), Goal, _),  
    format('write(Goal) --> ~w~n', [Goal]),  
    format('print(Goal) --> ~p~n', [Goal]).
```

```
write(Goal) --> lseq(fdvar(x_1,_2,[[0|10]]),fdvar(x_2,_2,[[0|10]]))  
print(Goal) --> lseq(<x_1>,<x_2>)
```

Az fdvar/3 struktúrára az fdbg modul definiál egy portray klózt, amely a fenti tömör módon írja ki a struktúrát.

Segéd-predikátumok

Jelmagyarázat

- `fdbg_legend(+Vars)`

`fdbg_legend(+Vars, +Actions)`

Az `fdbg_annotate/3,4` által előállított változólistát és az *Actions* listából levonható következtetéseket jelmagyarázatként kiírja:

- egy sorba egy változó leírása kerül;
- minden sor elején a változó neve szerepel;
- a nevet a változó tartománya követi (régí -> új).

Nagyobb példa – mágiikus sorozatok

```
magic(N, L) :-  
    length(L, N),  
    fdbg_assign_name(L, x), % <--- !!!  
    N1 is N-1, domain(L, 0, N1),  
    occurrences(L, 0, L),  
%    sum(L, #=, N),  
%    findall(I, between(0, N1, I), C),  
%    scalar_product(C, L, #=, N),  
    labeling([ff], L).
```

```
occurrences([], _, _).  
occurrences([E|Ek], I, List) :-  
    exactly(I, List, E), J is I+1,  
    occurrences(Ek, J, List).
```

```
| ?- fdbg_on, magic(4, L).
```

A kimenet vége, az utolsó címkézési lépés után

<code>exactly(0, [1,2,<x_3>,<x_4>], 1)</code>	<code>x_3 = 0..3</code> <code>x_4 = 0..3</code>
<code>exactly(2, [1,2,<x_3>,<x_4>], <x_3>)</code>	<code>x_3 = 0..3 -> 1..3</code> <code>x_4 = 0..3</code>
<code>exactly(3, [1,2,<x_3>,<x_4>], <x_4>)</code>	<code>x_3 = 1..3</code> <code>x_4 = 0..3 -> 0..2</code>
<code>exactly(1, [1,2,<x_3>,<x_4>], 2)</code>	<code>x_3 = 1..3</code> <code>x_4 = 0..2</code>
<code>exactly(2, [1,2,<x_3>,<x_4>], <x_3>)</code>	<code>x_3 = 1..3</code> <code>x_4 = 0..2</code>
<code>exactly(0, [1,2,<x_3>,<x_4>], 1)</code>	<code>x_3 = 1..3</code> <code>x_4 = 0..2 -> {0}</code> <code>Constraint exited.</code>
<code>exactly(1, [1,2,<x_3>,0], 2)</code>	<code>x_3 = 1..3 -> {1}</code> <code>Constraint exited.</code>
<code>exactly(2, [1,2,1,0], 1)</code>	<code>Constraint exited.</code>
<code>exactly(3, [1,2,1,0], 0)</code>	<code>Constraint exited.</code>

`L = [1,2,1,0] ?`

Tartalom

6 A SICStus clp(FD) könyvtára

- CSP, mint háttér
- Alapvető korlátok
- Tükrözött és logikai korlátok
- Kiegészítések és segédeszközök
- Kombinatorikus korlátok
- FDBG, a CLP(FD) nyomkövető csomag
- **Címkézés**
- Felhasználó által definiált korlátok
- CLPFD esettanulmányok

Címkézési (keresési) stratégiák

CSP programok szerkezete (*ismétlés!*)

- változók és tartományaik megadása,
- korlátok felvétele (lehetőleg választási pontok létrehozása nélkül),
- címkézés (keresés).

A címkézési fázis feladata

- Adott változók egy halmaza,
- ezeket a tartományaik által megengedett értékekre szisztematikusan be kell helyettesíteni
- (miközben a korlátok fel-felébrednek, és visszalépést okoznak a nem megengedett állapotokban).
- Mindezt a lehető leggyorsabban, a lehető legkevesebb visszalépéssel kell megoldani.

Címkézési (keresési) stratégiák

A keresés célja lehet

- **egyetlen** (tetszőleges) megoldás előállítása,
- az **összes** megoldás előállítása,
- a valamilyen szempontból **legjobb** megoldás előállítása.

A keresési stratégia paraméterezési lehetőségei

- Milyen **sorrendben** kezeljük az egyes változókat?
- Milyen **választási pontot** hozunk létre?
- Milyen **irányban** járjuk be a változó tartományát?

Keresési stratégiák – példák

Hogyan függ a keresési tér a változó-sorrendtől?

- | ?- X in 1..4, Y in 1..2,
indomain(X),
indomain(Y).
- | ?- X in 1..4, Y in 1..2,
indomain(Y),
indomain(X).

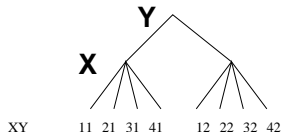
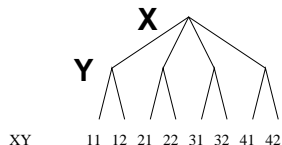

- A *first-fail* elv: a kisebb tartományú változót előbb címkézzük — kevesebb választási pont, remélhetően kisebb keresési tér.
- Példa feladatspecifikus sorrendre: az N vezér feladatban érdemes a középső sorokba tenni le először a vezéreket, mert ezek a többi változó tartományát jobban megsűrik, mint a szélsőkbe tettek.

Keresési stratégiák – példák

Milyen szerkezetű keresési tereket hozhatunk létre?

- felsorolás: `| ?- X in 1..4,
labeling([enum], [X]).`

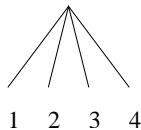

- kettévágás: `| ?- X in 1..4,
labeling([bisect], [X]).`

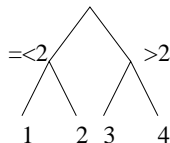

- lépegetés: `| ?- X in 1..4,
labeling([step], [X]).`

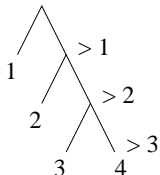

Címkéző eljárások

A címkézés alap-eljárása: `labeling(Opciók, VáltozóLista)`

A `VáltozóLista` minden elemét minden lehetséges módon behelyettesíti, az `Opciók` lista által előírt módon. Az alábbi csoportok mindegyikéből legfeljebb egy opció szerepelhet.

- 1 a változó kiválasztása: `leftmost`, `min`, `max`, `ff`, `ffc`, `variable(Sel)`
- 2 a választási pont fajtája: `step`, `enum`, `bisect`, `value(Enum)`
- 3 a bejárési irány: `up`, `down`
- 4 a keresett megoldások: `all`, `minimize(X)`, `maximize(X)`
- 5 a gyűjtendő statisztikai adat: `assumptions(K)`
- 6 a balszélső ágtól való eltérés korlátozása: `discrepancy(D)`
- 7 időkorlát: `time_out(MSec,Result)`

1-4 esetén `dólt szedés` jelzi az alapértelmezést.

Hibát jelez, ha a `VáltozóLista`-ban van nem korlátos tartományú változó.

Speciális címkézési eljárás: `indomain(X)`

Ekvivalens a `labeling([enum], [X])` hívással.

A címkézés menete

- a. Ha a változólista üres, akkor a címkézés sikeresen véget ér. Egyébként kiválasztunk belőle egy x elemet az 1. csoportbeli opció szerint.
- b. Ha x behelyettesített, akkor a változólistából elhagyjuk, és az **a.** pontra megyünk.
- c. Egyébként az x változó tartományát felosztjuk két vagy több diszjunkt részre a 2. csoportbeli opció szerint (kivéve `value(Enum)` esetén, amikor is azonnal az **f.** pontra megyünk).
- d. A tartományokat elrendezzük a 3. csoportbeli opció szerint.
- e. Létrehozunk egy választási pontot, amelynek ágain sorra leszűkítjük az x változót a kiválasztott tartományokra.
- f. Minden egyes ágon az x szűkítése értelemszerűen kiváltja a rá vonatkozó korlátok felébredését. Ha ez megghiúsulást okoz, akkor visszalépünk az **e.** pontra és ott a következő ágon folytatjuk.
- g. Ha x most már behelyettesített, akkor elhagyjuk a változólistából. Ezután mindenképpen folytatjuk az **a.** pontnál.
- h. Eközben értelemszerűen követjük a 4.-7. csoportbeli opciók előírásait is.

A címkézés menete – példa

- A példa:
 $X \text{ in } 1..3, Y \text{ in } 1..2, X\#\geq Y, \text{labeling}([\text{min}], [X,Y]).$
- A `min` opció a legkisebb alsó határú változó kiválasztását írja elő.
- A keresési fa:

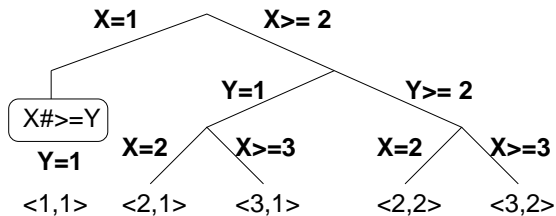

A címkézés menete – példa

```

| ?- fdbg_assign_name(X, x), fdbg_assign_name(Y, y),
      X in 1..3, Y in 1..2, X #>= Y, fdbg_on, labeling([min], [X,Y]).
% The clp(fd) debugger is switched on
Labeling [1, <x>]: starting in range 1..3.
Labeling [1, <x>]: step: <x> = 1
  <y>#=<1      y = 1..2 -> 1 Constraint exited.
                                          X = 1, Y = 1 ? ;
Labeling [1, <x>]: step: <x> >= 2
  <y>#=<<x>    y = 1..2, x = 2..3 Constraint exited.
Labeling [6, <y>]: starting in range 1..2.
Labeling [6, <y>]: step: <y> = 1
  Labeling [8, <x>]: starting in range 2..3.
  Labeling [8, <x>]: step: <x> = 2
                                          X = 2, Y = 1 ? ;
Labeling [8, <x>]: step: <x> >= 3
                                          X = 3, Y = 1 ? ;
Labeling [8, <x>]: failed.
Labeling [6, <y>]: step: <y> >= 2
  Labeling [12, <x>]: starting in range 2..3.
  Labeling [12, <x>]: step: <x> = 2
                                          X = 2, Y = 2 ? ;
Labeling [12, <x>]: step: <x> >= 3
                                          X = 3, Y = 2 ? ;
Labeling [12, <x>]: failed.
Labeling [6, <y>]: failed.
Labeling [1, <x>]: failed.

```

Címkézési opciók

A címkézendő változó

A következő címkézendő változó kiválasztási szempontjai (ahol több szempont van, a későbbi csak akkor számít, ha a megelőző szempont(ok) szerint több azonos értékű van):

- `leftmost` (alapértelmezés) — legbaloldalibb;
- `min` — a legkisebb alsó határú; ha több ilyen van, közülük a legbaloldalibb;
- `max` — a legnagyobb felső határú; a legbaloldalibb;
- `ff` — („first-fail” elv): a legkisebb tartományú (vö. `fd_size`); a legbaloldalibb;
- `ffc` — a legkisebb tartományú; a legtöbb korlátban előforduló (vö. `fd_degree`); a legbaloldalibb;
- `variable(Se1)` — (meta-opció) `Se1` egy felhasználói eljárás, amely kiválasztja a következő címkézendő változót (lásd 268. oldal).

Címkézési opciók

A választás fajtája

A kiválasztott X változó tartományát a következőképpen bonthatjuk fel:

- `step` (alapértelmezés) — $X \# = B$ és $X \# \setminus = B$ közötti választás, ahol B az X tartományának alsó vagy felső határa (a bejárési iránytól függően);
- `enum` — többszörös választás X lehetséges értékei közül;
- `bisect` — $X \# = < M$ és $X \# > M$ közötti választás, ahol M az X tartományának középső eleme ($M = (\min(X) + \max(X)) / 2$);
- `value(Enum)` — (meta-opció) `Enum` egy eljárás, amelynek az a feladata, hogy leszűkítse X tartományát (lásd 270. oldal).

A bejárési irány

A tartomány bejárési iránya lehet:

- `up` (alapértelmezés) — alulról felfelé;
- `down` — felülről lefelé.

Címkézési opciók

A keresett megoldások

- `all` (alapértelmezés) — visszalépéssel az összes megoldást felsorolja;
- `minimize(X)` ill. `maximize(X)` — egy, az X -re minimális ill. maximális értéket eredményező megoldást keres, branch-and-bound algoritmussal.

Példa szélsőérték keresésére

```
| ?- _L=[X,Y,Z], domain(_L, 0, 1),
  V #= Y+Z-X, labeling([minimize(V)], _L).
```

```
V = -1, X = 1, Y = 0, Z = 0 ? ;
no
```

A keresési fa a branch-and-bound algoritmussal

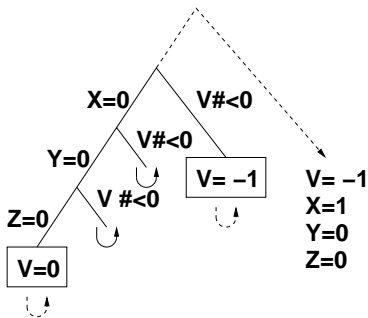

További címkézési opciók

- Statisztika: `assumptions(K)` — egyesíti K -t a sikeres megoldáshoz vezető ágon levő változó-kiválasztások számával (ami lényegében a keresési fában a megoldáshoz vezető út hossza).
- A heurisztikától való eltérés korlátozása: `discrepancy(D)` (D adott szám) — csak olyan megoldásokat kérünk figyelembe venni, amelyekhez a keresési fában úgy jutunk el, hogy legfeljebb D -szer választunk nem legbaloldalibb ágat a választási pontokban. (Szemléletesen: a fa gyökerétől a megoldásig haladva legfeljebb D -szer kell megadni a jobbkéz-szabály szerinti elsőbbséget.)
Az opció háttere az LDS (Limited Discrepancy Search) keresési módszer. Ebben feltételezzük, hogy a legbaloldalibb választások képviselik azt a heurisztikát, amivel nagy valószínűséggel eljuthatunk egy megoldáshoz. Mivel a heurisztika nem teljesen tökéletes, ezért valamennyi eltérést megengedünk, de az össz-eltérés-mennyiséget korlátozzuk.
- Időkorlát: `time_out(MSec, Result)`. Ha M Sec milliszekundum alatt lefut, `Result = success`, egyébként lelövi a címkézést és `Result = time_out`. A `minimize/maximize` opciókkal jól működik együtt (ezek az opciók az addigi legjobb eredményt adják vissza).

Címkézési példák (vö. a 257. oldalon levő keresési fákkal)

```
assumptions(Select, As) :-
    X in 1..4,
    findall(A, labeling([Select, assumptions(A)], [X]), As).

| ?- assumptions(enum, As).           As = [1,1,1,1]
| ?- assumptions(bisect, As).        As = [2,2,2,2]
| ?- assumptions(step, As).          As = [1,2,3,3]

lds(Select, D, Xs) :-
    X in 1..4,
    findall(X, labeling([Select, discrepancy(D)], [X]), Xs).

| ?- lds(enum, 1, Xs).               Xs = [1,2,3,4]
| ?- lds(bisect, 1, Xs).             Xs = [1,2,3]
| ?- lds(step, 1, Xs).               Xs = [1,2]
```

A címkézés testreszabása

labeling/2 — **a** variable(Sel) **meta-opció**

- `variable(Sel)` — `Sel` egy eljárás, amely kiválasztja a következő címkézendő változót. `Sel(Vars, Selected, Rest)` alakban hívja meg a rendszer, ahol `Vars` a még címkézendő változók/számok listája.
- `Sel`-nek determinisztikusan sikerülnie kell egyesítve `Selected`-et a címkézendő *változóval* és `Rest`-et a maradékkal.
- `Sel` egy tetszőleges meghívható kifejezés lehet (`callable`, azaz név vagy struktúra). A három argumentumot a rendszer fűzi `Sel` argumentumlistájának végére.
- Például: ha a `Sel` opcióként a `mod:sel(Param)` kifejezést adjuk meg, akkor a rendszer a `mod:sel(Param, Vars, Selected, Rest)` eljáráshívást hajtja majd végre.

A címkézés testreszabása

Példa a variable opció használatára

```
% A Vars-beli változók között Sel a Hol-"adik" (0 =< Hol <1),
% Rest a maradék.
```

```
valaszt(Hol, Vars, Sel, Rest) :-
    szur(Vars, Szurtek),
    length(Szurtek, Len), N is integer(Hol*Len),
    nth0(N, Szurtek, Sel, Rest).
```

```
% szur(Vk, SzVk): A Vk listában levő változók listája SzVk.
szur([], []).
```

```
szur([V|Vk], SzVk) :-      nonvar(V), !, szur(Vk, SzVk).
```

```
szur([V|Vk], [V|SzVk]) :-  szur(Vk, SzVk).
```

```
queens(8, Qs, []).                → Qs = [1,5,8,6,3,7,2,4]
```

```
queens(8, Qs, [variable(valaszt(0.5))])
```

```
→ Qs = [7,2,6,3,1,4,8,5]
```

```
queens(8, Qs, [variable(valaszt(0.7))])
```

```
→ Qs = [5,7,2,6,3,1,4,8]
```

A címkézés testreszabása

labeling/2 — `a` value(Enum) meta-opció

- `value(Enum)` — Enum egy eljárás, amely egy `X` változó tartományának szűkítését végzi. Az eljárást a rendszer `Enum(X, Rest, BB0, BB)` alakban hívja meg, ahol `[X|Rest]` a még címkézendő változók listája.
- Enum-nak nemdeterminisztikusan le kell szűkítenie `X` tartományát az összes lehetséges módon, vö. a címkézés menetének leírását a 259. oldalon. (A `value` opció a **c.**, **d.** és **e.** lépések együttesét váltja ki.)
- Az első választásnál meg kell hívnia a `first_bound(BB0, BB)`, a későbbieknél a `later_bound(BB0, BB)` eljárást, a BB ill. LDS keresési algoritmusok kiszolgálására.
- Enum-nak egy meghívható kifejezésnek kell lennie. A négy argumentumot a rendszer fűzi Enum argumentumlistájának a végére.

A címkézés testreszabása

Példa: középről kifelé való érték-felsorolás

```
midout(X, _Rest, BB0, BB) :-  
    fd_size(X, Size),  
    Mid is (Size+1)//2,  
    fd_set(X, Set),  
    fdset_to_list(Set, L),  
    nth1(Mid, L, MidElem),  
    ( first_bound(BB0, BB), X = MidElem  
    ; later_bound(BB0, BB), X #\= MidElem  
    ).
```

```
| ?- X in {1,3,12,19,120},  
    labeling([value(midout)], [X]).
```

```
X = 12 ? ;
```

```
X = 3 ? ;
```

```
X = 19 ? ;
```

```
X = 1 ? ;
```

```
X = 120 ? ; no
```

A címkézés hatékonysága

A korábbi queens eljárás megoldásai 600 MHz Pentium III gépen.

Összes megoldás keresése

méret	n=8		n=10		n=12	
megoldások száma	92		724		14200	
címkézés	sec	btrk	sec	btrk	sec	btrk
[step]	0.07	324	1.06	5942	25.39	131K
[enum]	0.07	324	1.03	5942	24.84	131K
[bisect]	0.07	324	1.07	5942	26.04	131K
[enum,min]	0.08	462	1.31	8397	33.89	202K
[enum,max]	0.07	462	1.31	8397	33.89	202K
[enum,ff]	0.06	292	0.97	4992	21.57	101K
[enum,ffc]	0.06	292	1.04	4992	23.24	101K
[enum, <i>midvar</i> ¹] ²	0.06	286	0.90	4560	20.11	88K

¹ *midvar* \equiv variable(valaszt(0.5)).

² Hatékonyabb statikusan (a címkézés előtt egyszer) elrendezni a változókat és az értékeket, lásd az `heur_queens/2` eljárást a `library('clpfd/examples/queens')` állományban.

A címkézés hatékonysága

Első megoldás keresése

méret	n=16		n=18		n=20	
	sec	btrk	sec	btrk	sec	btrk
[enum]	0.43	1833	1.76	7436	9.01	37320
[enum,min]	0.52	2095	0.87	2595	1.39	3559
[enum,max]	0.61	3182	2.68	13917	16.06	83374
[enum,ff]	0.03	7	0.05	11	0.08	33
[enum,ffc]	0.03	7	0.05	11	0.09	33
[enum, <i>midvar</i> ¹] ²	0.04	69	0.06	57	0.15	461
[value(midout) ²]	0.04	3	0.05	4	0.09	38
[value(midout) ² ,ffc]	0.04	15	0.06	41	0.08	20

¹*midvar* \equiv variable(valaszt(0.5)).

²Hatékonyabb statikusan (a címkézés előtt egyszer) elrendezni a változókat és az értékeket, lásd az `alt_queens/2` eljárást a `library('clpfd/examples/queens')` állományban.

Szélsőértékek ismételt hívással való előállítás

minimize(Cél, X) ill. maximize(Cél, X)

A Cél *ismételt hívásával* megkeresi az X változó minimális ill. maximális értékét.

A minimize/2 eljárás egy „saját” megvalósítása

```
my_minimize(Goal, Var) :-
    findall(Goal-Var, (Goal -> true), [Best1-UB1]),
    minimize(Goal, Var, Best1, UB1).

% minimize(Goal, Var, BestSoFar, UB): Var is the minimal value < UB
% allowed by Goal, or, failing that, Goal = BestSoFar and Var = UB.
minimize(Goal, Var, _, UB) :- var(UB), !, error.
                                % Goal does not instantiate Var

minimize(Goal, Var, _, UB) :-
    call(Var #< UB), % csak a nyomkövetés kedvéért
    findall(Goal-Var, (Goal -> true), [Best1-UB1]), !,
    minimize(Goal, Var, Best1, UB1).

minimize(Goal, Var, Goal, Var).
```

Szélsőértékek ismételt hívással való előállítás

Kiegészítések az előző diához:

- `findall(Cél, (Cél->true), [EM])`: EM a Cél első megoldásának másolata.
- A keresési fa szerkezetétől függ, hogy a `minimize/2` vagy a `labeling([minimize...],...)` a hatékonyabb. Pl. a `minimize/2` a 265. oldalon levő fában elkerüli az X, Y-hoz tartozó választási pontok bejárását.

Szélsőértékek ismételt hívással való előállítás

Példa a `my_minimize/2` használatára

`p(L, V) :- L = [X,Y,Z], domain(L, 0, 1), V #= Y+Z-X.`

```
| ?- spy [call/1,minimize/4,labeling/2].
| ?- p(L, V), my_minimize(labeling([], L), V).
+ 1 1 Call: lblg(user:[], [X,Y,Z]) ? z
?+ 1 1 Exit: lblg(user:[], [0,0,0]) ? z
+ 2 1 Call: minimize(lblg([], [X,Y,Z]), V, lblg([], [0,0,0]), 0) ? z
+ 3 2 Call: call(user:(V#<0)) ? z
+ 3 2 Exit: call(user:(-1#<0)) ? z
+ 4 2 Call: lblg(user:[], [1,0,0]) ? z
+ 4 2 Exit: lblg(user:[], [1,0,0]) ? z
+ 5 2 Call: minimize(lblg([], [1,0,0]), -1, lblg([], [1,0,0]), -1) ? z
+ 6 3 Call: call(user:(-1#< -1)) ? z
+ 6 3 Fail: call(user:(-1#< -1)) ? z
+ 5 2 Exit: minimize(lblg([], [1,0,0]), -1, lblg([], [1,0,0]), -1) ? z
+ 2 1 Exit: minimize(lblg([], [1,0,0]), -1, lblg([], [0,0,0]), 0) ? z
      L = [1,0,0], V = -1 ?
```

Tartalom

6 A SICStus clp(FD) könyvtára

- CSP, mint háttér
- Alapvető korlátok
- Tükrözött és logikai korlátok
- Kiegészítések és segédeszközök
- Kombinatorikus korlátok
- FDBG, a CLP(FD) nyomkövető csomag
- Címkézés
- **Felhasználó által definiált korlátok**
- CLPFD esettanulmányok

Felhasználói korlátok

Mit kell meghatározni egy új korlát definiálásakor?

- Az **aktiválás** feltételei: mikor szűkítsen (melyik változó milyen jellegű tartomány-változásakor)?
- A **szűkítés** módja: hogyan szűkítse egyes változóit a többi tartományának függvényében?
- A **befejezés** feltétele: mikor fejezheti be a működését (mikor válik levezethetővé)?
- ha reifikálni is akarjuk:
 - hogyan kell végrehajtani a negáltját (aktiválás, szűkítés, befejezés)?
 - hogyan döntsük el a tárból való levezethetőségét?
 - hogyan döntsük el a negáltjának a levezethetőségét?

Felhasználói korlátok

Korlát-definiálási lehetőségek SICStusban

- Globális korlátok: tetszőleges (nem korlátos) számú változót tartalmazó korlátok definiálására használhatóak. Prolog kódként lehet teljesen általánosan megadni a korlátok működését (aktiválás, szűkítés, befejezés). A reifikálás külön nem támogatott.
- FD predikátumok: rögzített számú változót tartalmazó korlátok definiálására használhatóak. Reifikálható korlátok is definiálhatók. A programozó ún. indexikálisok segítségével írhatja le a szűkítési és levezethetőségi szabályokat. Az indexikálisokat egy speciális, halmazértékű funkcionális nyelven írjuk. Példák:

'x+y=t' (X,Y,T) *+: % Az X+Y #= T korlát (interv. szűkítéssel)*

X in min(T)-max(Y) .. max(T)-min(Y),

Y in min(T)-max(X) .. max(T)-min(X),

T in min(X)+min(Y) .. max(X)+max(Y).

'x>y' (X, Y) *-: % Az X #> Y korlát negáltjának, azaz
% az X #=< Y korlátnak a szűkítései:*

X in inf..max(Y),

Y in min(X)..sup.

Globális korlátok – egy egyszerű példa

$X \#=< Y$ megvalósítása az `lseq(X, Y)` globális korlattal:

`lseq(X, Y) :-`

`fd_global(lseq(X,Y), void, [min(X),max(Y)]).`

% az lseq(X,Y) globális démon elindul, kezdőállapot: void.

% Ébresztés: X alsó és Y felső határának változásakor.

`:- multifile clpfd:dispatch_global/4. % ,,több file''-os predikátum. (1)`

`:- discontinuous clpfd:dispatch_global/4. (2)`

% A dispatch_global/4 predikátum klózai nem folytonosan is jöhetnek.

(1) és (2) fenti sorrendje **rendkívül fontos**

`clpfd:dispatch_global(lseq(X,Y), St, St, Actions) :-`

`fd_min(X, MinX), fd_max(X, MaxX), % elkérjük X és Y alsó és felső`

`fd_min(Y, MinY), fd_max(Y, MaxY), % határait (inf és sup is lehet!)`

`(integer(MaxX), integer(MinY), % inf és sup kizárására`

`MaxX =< MinY % ha max X =< min Y`

`-> Actions = [exit] % a korlát befejeződik (kilép)`

`; % egyébként`

`Actions = [X in inf..MaxY, % X =< Y maximuma`

`Y in MinX..sup] % Y >= X minimuma`

`).`

Globális korlátok – a korlát elindítása

- A globális korlátot egy közönséges Prolog eljárásként kell megírni, ezen belül az `fd_global/3,4` eljárások meghívásával indítható el a korlát végrehajtása.
- `fd_global(Constraint, State, Susp[, Opts])`:
Constraint végrehajtásának elindítása, State kezdőállapottal, Susp ébresztési listával. Itt Constraint a korlátot azonosító Prolog kifejezés, célszerűen megegyezik a korlátot definiáló Prolog eljárás fejével (pl. mert ezt a kifejezést mutatja a rendszer a le nem futott démonok megjelenítésénél, vö. `clpfd:full_answer` – újabban ez felülbíráható a `source` opcióval).
- A CLP(FD) könyvtár gondoskodik arról, hogy a korlát ébresztései között megőrizzen egy ún. állapotot, amely egy tetszőleges **nem-változó** Prolog kifejezés lehet. Az állapot kezdőértéke az `fd_global` eljárás második paramétere.
- Az `Opts` lista lehetséges elemei:
 - `source(Term)` – a korlát megjelenítendő alakja
 - `idempotent(Bool)` – ld. később

Globális korlátok – a korlát elindítása, folyt.

- Példa (ismétlés):

```
% X #=< Y, globális korlátként megvalósítva.
```

```
lseq(X, Y) :-
```

```
    fd_global(lseq(X,Y), void, [min(X),max(Y)]).
```

```
% lseq(X,Y) globális démon indul, kezdőállapot: void.
```

```
% Ébresztés: X alsó és Y felső határának változásakor.
```

- A korlát indításakor az `fd_global` harmadik paraméterében meg kell adni egy ébresztési listát, amely előírja, hogy mely változók milyen tartomány-változásakor kell felébreszteni a korlátot. A lista elemei a következők lehetnek:
 - `dom(X)` — az `X` változó tartományának bármely változásakor;
 - `minmax(X)` — az `X` változó alsó vagy felső határának változásakor;
 - `min(X)` — az `X` változó alsó határának változásakor;
 - `max(X)` — az `X` változó felső határának változásakor;
 - `val(X)` — az `X` változó behelyettesítésekor.
- A korlát nem tudja majd, hogy melyik változójának milyen változása miatt ébresztik fel. Ha több változás van, akkor is csak egyszer ébreszti fel a rendszer. Emiatt fontos, hogy minden változó minden lehetséges tartomány-változására reagáljon a korlát.

Globális korlátok – a korlát aktiválása

- Az `fd_global/3` meghívásakor és minden ébredéskor a rendszer elvégzi a felhasználó által meghatározott szűkítéseket. Ehhez a felhasználónak a `clpfd:dispatch_global/4` többállományos (*multifile*) kampó-eljárás (*hook* ill. *callback* eljárás) egy megfelelő klózáat kell definiálnia.
- `clpfd:dispatch_global(+Constraint, +State0, -State, -Actions)`:
 - `Constraint` bemenő arg. – ez a kifejezés azonosítja a korlátot (azonos az `fd_global/3` 1. argumentumával);
 - `State0` bemenő arg. – ebben kapjuk a korlát bemenő állapotát;
 - `State` kimenő arg. – ebben adjuk ki a korlát új állapotát;
 - `Actions` kimenő, lista arg. – ebben adjuk meg a korlát által elvégzendő szűkítéseket és esetleg jelezzük a (sikeres vagy sikertelen) lefutást.

Fontos: tilos a kampó-eljárásban szűkítéseket végezni!!!

- A kampó-eljárás lefutása **után** a rendszer elvégzi a kért szűkítéseket (ez biztosítja a szűkítések atomicitását), és ha nem jeleztünk lefutást, a rendszer újra elaltatja a korlátot.

Globális korlátok – a korlát aktiválása, folyt.

- Az `Actions` kimenő lista elemei a következők lehetnek (a sorrend érdektelen):
 - `exit` illetve `fail` — a korlát **sikeresen** ill. **sikertelenül** lefutott,
 - `X = V`,
`X in R`, illetve `X in_set S` — az adott szűkítést kérjük végrehajtani (értelemszerűen ez is okozhat meghiúsulást),
 - `call(Module:Goal)` — a szóbanforgó korlát tevékenységének folytatására a `Module:Goal` hívást kérjük végrehajtani (ez általában egy másik korlát).
A `Module`: modul-kvalifikáció kötelező!
- Megjegyzés: a régebbi SICStus változatokban a `dispatch_global` eljárás (mint minden `multifile` eljárás) interpretáltan futott, ezért célszerű volt a `dispatch_global` klózok törzsében elvégzendő feladatokat egy külön eljárásként beprogramozni. Erre ma már nincs szükség.

Egy másik példa globális korlátra: $s = \text{sign}(x)$

```

% X előjele S, globális korlátként megvalósítva.
sign(X, S) :-
    S in -1..1,
    fd_global(sign(X,S), void, [minmax(X),minmax(S)]).
% Ébredés: X és S alsó és felső határának változásakor.

% sign_of(X, S): X egész vagy végtelen érték előjele S
sign_of(inf, S) :- !, S = -1.
sign_of(sup, S) :- !, S = 1.
sign_of(X, S) :- S is sign(X).

% sign_min_max(S, Min, Max): sign(x) = S ⇔ x ∈ Min..Max
sign_min_max(-1, inf, -1).
sign_min_max(0, 0, 0).
sign_min_max(1, 1, sup).

clpfd:dispatch_global(sign(X,S), St, St, Actions) :-
    fd_min(X, MinX0), sign_of(MinX0, MinS),
    fd_max(X, MaxX0), sign_of(MaxX0, MaxS),
    fd_min(S, MinS0), sign_min_max(MinS0, MinX, _),
    fd_max(S, MaxS0), sign_min_max(MaxS0, _, MaxX),
    Actions = [X in MinX..MaxX, S in MinS..MaxS|Exit],
    ( max(MinS0,MinS)==min(MaxS0,MaxS) -> Exit = [exit]
    ; Exit = []
    ).

```

Példa reifikációt megvalósító globális korlátra

```

% X #=< Y #<=> B, globális korlátként megvalósítva.
lseq_reif(X, Y, B) :-
    B in 0..1, fd_global(lseq_reif(X,Y,B), void,
        [minmax(X),minmax(Y),val(B)]).

clpfd:dispatch_global(lseq_reif(X,Y, B), St, St, Actions) :-
    fd_min(X, MinX), fd_max(X, MaxX),
    fd_min(Y, MinY), fd_max(Y, MaxY),
    ( fdset_interval(_, MaxX, MinY)    % MaxX =< MinY
-> Actions = [exit,B=1]
; empty_interval(MinX, MaxY)         % MaxY < MinX
-> Actions = [exit,B=0]
; B == 1 -> Actions = [exit, call(user:lseq(X,Y))]
    % a lseq/2 korlát megvalósítását lásd a 280. dián
; B == 0 -> Actions = [exit, call(user:less(Y,X))]
    % less(U,V) az U#<V feltételt megvalósító,
    % lseq/2-hez hasonló korlát
; Actions = []
).

```

Egy nagyobb példa: exactly/3 (\equiv korábbi pontosan/3)

```
embed_in_dom(X, dom(X)).
```

```
% Az Xs listában az I szám pontosan N-szer fordul elő.
```

```
% N és az Xs lista elemei FD változók vagy számok lehetnek.
```

```
exactly(I, Xs, N) :-
```

```
    maplist(embed_in_dom, Xs, Susp),
```

```
    length(Xs, Len), N in 0..Len,
```

```
    fd_global(exactly(I,Xs,N), Xs/0, [minmax(N)|Susp]).
```

```
% Állapot: L/Min ahol L az Xs-ből az I-vel azonos ill. I-től biztosan
```

```
% különböző elemek esetleges elhagyásával áll elő, Min az elhagyott I-k száma.
```

```
% ex_filter(Xs, Ys, NO, N, I): Xs-ből az I-vel azonos ill. I-től biztosan
```

```
% különböző elemek elhagyásával kapjuk Ys-t, N = NO + (az elhagyott I-k száma).
```

```
ex_filter([], [], N, N, _).
```

```
ex_filter([X|Xs], Ys, NO, N, I) :-
```

```
    X==I, !, N1 is NO+1, ex_filter(Xs, Ys, N1, N, I).
```

```
ex_filter([X|Xs], Ys0, NO, N, I) :-
```

```
    fd_set(X, Set), fdset_member(I, Set), !, % X még lehet I
```

```
    Ys0 = [X|Ys], ex_filter(Xs, Ys, NO, N, I).
```

```
ex_filter([_X|Xs], Ys, NO, N, I) :-
```

```
% X már nem lehet I
```

```
    ex_filter(Xs, Ys, NO, N, I).
```

Egy nagyobb példa: exactly/3, folyt.

```
make_in_set(Set, X, X in_set Set).
```

```
clpfd:dispatch_global(exactly(I,_,N), Xs0/Min0, Xs/Min, Actions) :-
    ex_filter(Xs0, Xs, Min0, Min, I),
    length(Xs, Len), Max is Min+Len,
    fd_min(N, MinN), fd_max(N, MaxN),
    (   MinN :=: Max -> Actions = [exit,N=MinN|Ps],
        fdset_singleton(Set, I), maplist(make_in_set(Set), Xs, Ps)
    ;   MaxN :=: Min -> Actions = [exit,N=MaxN|Ps],
        fdset_singleton(Set0, I), fdset_complement(Set0, Set),
        maplist(make_in_set(Set), Xs, Ps)
    ;   Actions = [N in Min..Max]
    ).
```

```
| ?- exactly(5, [A,B,C], N), N #=< 1, A=5.
   A = 5, B in(inf..4)\/(6..sup), C in(inf..4)\/(6..sup), N = 1 ?
| ?- exactly(5, [A,B,C], N), A in 1..2, B in 3..4, N #>= 1.
   A in 1..2, B in 3..4, C = 5, N = 1 ?
| ?- _L=[A,B,C], domain(_L,1,3),A #=< B,B #< C, exactly(3, _L, N).
   A in 1..2, B in 1..2, C in 2..3, N in 0..1 ?
```

Probléma az exactly/3 korláttal (SICStus 3.8.6 és előtte)

```
| ?- L = [N,1], N in {0,2}, exactly(0, L, N).
   L = [0,1], N = 0 ? ; no
```

Az idempotencia kérdése

- Legyen $c(X, Y)$ egy globális korlát, amely $[\text{dom}(X), \text{dom}(Y)]$ ébresztésű. Tegyük fel, hogy x tartománya változik, és ennek hatására a korlát szűkíti Y tartományát. Kérdés: ébredjen-e fel ettől újra a korlát?
- A SICStus fejlesztőinek döntése: nem ébred fel a korlát, hatékonysági okokból.
- Emiatt alaphelyzetben a rendszer elvárja a `dispatch_global` kampó eljárástól, hogy az **idempotens** legyen: azaz, hogy ha meghívjuk, elvégezzük az akció-lista feldolgozását, majd azonnal újra meghívjuk, akkor a másodszor visszakapott akció-lista már biztosan semmilyen szűkítést ne váltson ki (tehát emiatt felesleges újra meghívni).
- Formálisan: $dg(dg(s)) = dg(s)$, ahol dg az a $tár \rightarrow tár$ függvény, amely a `dispatch_global` akció-listájának a tárra gyakorolt hatását írja le.

Az idempotencia kérdése, folyt.

- Újabban az `fd_global idempotent(false)` opciójával jelezhetjük, hogy nem idempotens a szűkítésünk, ekkor a rendszer a fixpont eléréséig ismételten hívja a `dispatch_global/4`-et.
- Egy problémás helyzet: ha a korlátban szerepelnek azonos vagy egyesítéssel összekapcsolt változók, mint az előző `exactly` példában.
- A SICStus 3.8.7-es változata óta a rendszer figyel a összekapcsolt változókat, és ha ilyeneket talál, akkor nem tekinti a `dg` függvényt idempotensnek, azaz mindaddig újra hívja, amíg van szűkítés. Emiatt az ismételt ellenőrzésnél kiderül, hogy a problémás példában a korlát meghiúsul:

```
| ?- L = [N,1], N in {0,2}, exactly(0, L, N).  
      no
```

4. kis házi feladat

Írj egy `max_lt(L, Z)` globális korlátot, ahol `L` egy FD változókból álló lista és `Z` egy FD változó. A korlát jelentése: az `L` lista maximális eleme kisebb, mint `Z`. Készíts hatékony megoldást, amely kihagyja az `L` listából a már behelyettesített elemeket, illetve azokat, amelyek biztosan nem lehetnek maximálisak! Ennek a célnak az elérésére használd ki a `dispatch_global` állapot-paramétereit. Példák:

```
| ?- domain([X,Y,U,Z], 0, 9), max_lt([X,Y,U], Z),
      X#>=4, Y#>=8, U#>=5.
                                Y = 8, Z = 9, U in 5..8, X in 4..8
| ?- domain([X,Y,Z], 0, 9), max_lt([X,Y], Z), Z#=<5, X#>=5.
                                no
| ?- domain([X,Y,Z], 0, 9), max_lt([X,Y], Z), Z#=<5, X#>=4.
                                X = 4, Z = 5, Y in 0..4
```

Felhasználói korlátok: FD predikátumok

FD predikátum

- Szerepe: szűkítési és levezethetőségi szabályok leírása egy halmazértékű funkcionális nyelv segítségével.
- Formája: hasonló a Prolog predikátum formájához, de más a jelentése, és szigorúbb formai szabályok vannak:
 - Egy FD predikátum 1..4 klózból áll, mindegyiknek más a „nyakjele”.
A +: jelű kötelező, a további -, +?, -? nyakjelűek csak reifikálандó korlátok esetén szükségesek.
 - A klózok törzse indexikálisok gyűjteménye (nem konjunkciója!).
 - A +: ill. -: jelűek ún. szűkítő (mondó, *tell*) indexikálisokból állnak, amelyek azt írják le, hogy az adott korlát ill. negáltja hogyan szűkítse a tárat. Mindegyik indexikális egy külön démont jelent.
 - A +? ill. -? jelűek *egyetlen* ún. kérdező (*ask*) indexikálist tartalmaznak, amely azt írja le, hogy adott korlát ill. negáltja mikor vezethető le a tárból.
 - Egy FD klóz fejében az argumentumok kötelezően különböző változók; a törzsében csak ezek a változók szerepelhetnek.

Felhasználói korlátok: FD predikátumok

Példa

```
'x=<y'(X,Y) +:           % Az X =< Y korlát szűkítései.
    X in inf..max(Y),    % X szűkítendő az
                          % inf..max(Y) intervallumra,
    Y in min(X)..sup.    % Y a min(X)..sup intervallumra.
```

```
'x=<y'(X,Y) -:           % Az X =< Y korlát negáltjának,
    X in (min(Y)+1)..sup, % azaz az X > Y korlátnak a
    Y in inf..(max(X)-1). % szűkítései.
```

```
'x=<y'(X,Y) +?           % Ha X tartománya része az
    X in inf..min(Y).    % inf..min(Y) intervallumnak,
                          % akkor X =< Y levezethető.
```

```
'x=<y'(X,Y) -?           % Ha X tartománya része a
    X in (max(Y)+1)..sup, % (max(Y)+1)..sup intervallumnak,
                          % akkor X > Y levezethető.
```

Indexikálisok alakja és jelentése

- Egy indexikális alakja: „ $V \text{ in } TKif$ ”, ahol a $TKif$ tartomány- kifejezés tartalmazza a V változótól különböző **összes** fejt változót (**de V -t nem!**).
- A **tartománykifejezés** (angolul *range*), egy (parciális) halmazfüggvényt ír le, azaz a benne szereplő változók tartományai függvényében egy halmazz állít elő. Pl. $\min(X) \dots \sup$ értéke $X \text{ in } 1..10$ esetén $1.. \sup$.
- Az „ $X \text{ in } R$ ” **szűkítő** indexikális végrehajtásának lényege: X -et az R tartománykifejezés értékével szűkíti (bizonyos feltételek fennállása esetén, pontosabban később).
- Az $X \text{ in } R(Y, Z, \dots)$ indexikális **jelentése** a következő reláció:

$$Rel(R) = \{ \langle x, y, z, \dots \rangle \mid x \in R(\{y\}, \{z\}, \dots) \}$$

Mással, ha az R -beli változóknak egyelemű a tartománya, akkor az R tartománykifejezés értéke **pontosan** az adott relációt kielégítő x értékek halmaza lesz (vö. a pont-szűkítés definíciójával, 197. oldal).

- Az FD predikátumok **alapszabálya**: az egy FD-klózban levő indexikálisok jelentése (azaz az általuk definiált reláció) azonos kell legyen!!! Ennek oka a „**társasház elv**”: ha egy indexikális úgy látja, hogy a predikátum már biztosan teljesül, akkor a „testvér”-indexikálisokat leállítja (hatékonyság!).

Indexikálisok alakja és jelentése

Példa: ' $x < y$ ' / 2 indexikálisainak jelentése

' $x < y$ ' (X, Y) +:

X in inf..max(Y), % (1)

Y in min(X)..sup. % (2)

(1) jelentése:

$$\{\langle x, y \rangle \mid x \in \text{inf}.. \text{max}(\{y\})\} \equiv \{\langle x, y \rangle \mid x \in (-\infty, y]\} \equiv \{\langle x, y \rangle \mid x \leq y\}$$

(2) jelentése:

$$\{\langle x, y \rangle \mid y \in \text{min}(\{x\}).. \text{sup}\} \equiv \{\langle x, y \rangle \mid y \in [x, +\infty)\} \equiv \{\langle x, y \rangle \mid y \geq x\}$$

(Vegyük észre, hogy egy indexikális jelentése nem változik meg ha max-ot min-re cseréljük, vagy fordítva.)

Példa indexikális leállítására

| ?- ' $x < y$ ' (X, Y), Y = 42.

Az (1) indexikális leszűkíti X tartományát inf..42-re, majd leállítja (2)-t

Tartománykifejezések szintaxisa és szemantikája

Jelölések (s egy adott tár):

X egy korlát-változó, tartománya $D(X, s)$.

T egy számkifejezés (*term*), amelynek jelentése egy egész szám vagy egy végtelen érték, ezt $V(T, s)$ -sel jelöljük. (Végtelen érték csak $T_1 \dots T_2$ -ben lehet.)

R egy tartománykifejezés (*range*), amelynek jelentése egy számhalmaz, amit $S(R, s)$ -sel jelölünk.

Számkifejezések (term, T) szintaxisa és szemantikája

Szintaxis	Szemantika
$T \Rightarrow$	$V(T, s) =$
<i>integer</i>	<i>integer</i> értéke
<i>inf</i>	$-\infty$
<i>sup</i>	$+\infty$
X	x feltéve, hogy X egész, azaz $D(X, s) = \{x\}$. Egyébként az indexikális felfüggesztődik („pucér” változó esete).
<i>card</i> (X)	$ D(X, s) $ (a tartomány elemszáma)
<i>min</i> (X)	$\min(D(X, s))$ (a tartomány alsó határa)
<i>max</i> (X)	$\max(D(X, s))$ (a tartomány felső határa)
$T_1 + T_2$	$V(T_1, s) + V(T_2, s)$
$T_1 - T_2$	$V(T_1, s) - V(T_2, s)$
$T_1 * T_2$	$V(T_1, s) * V(T_2, s)$ (ahol T_2 biztosan nem negatív)
$T_1 \bmod T_2$	$V(T_1, s) \bmod V(T_2, s)$
$- T_1$	$-V(T_1, s)$
$T_1 /> T_2$	$\lceil V(T_1, s) / V(T_2, s) \rceil$ (felfelé kerekített osztás)
$T_1 /< T_2$	$\lfloor V(T_1, s) / V(T_2, s) \rfloor$ (lefelé kerekített osztás)

Tartománykifejezések (range, R) szintaxisa és szemantikája

Szintaxis	Szemantika
$R \implies$	$S(R, s) =$
$\{T_1, \dots, T_n\}$	$\{V(T_1, s), \dots, V(T_n, s)\}$
$\text{dom}(X)$	$D(X, s)$
$T_1..T_2$	$[V(T_1, s), V(T_2, s)]$ (zárt intervallum)
$R_1 \wedge R_2$	$S(R_1, s) \cap S(R_2, s)$ (metszet)
$R_1 \vee R_2$	$S(R_1, s) \cup S(R_2, s)$ (únió)
$\backslash R_1$	$\backslash S(R_1, s)$ (komplementer halmaz)
$- R_1$	$\{-x \mid x \in S(R_1, s)\}$ (pontonkénti negáció)
$R_1 + R_2$	$\{x + y \mid x \in S(R_1, s), y \in S(R_2, s)\}$ (pont. összeg)
$R_1 + T_2$	$\{x + t \mid x \in S(R_1, s), t = V(T_2, s)\}$
$R_1 - R_2$	$\{x - y \mid x \in S(R_1, s), y \in S(R_2, s)\}$ (p. különbség)
$R_1 - T_2$	$\{x - t \mid x \in S(R_1, s), t = V(T_2, s)\}$
$T_1 - R_2$	$\{t - y \mid t = V(T_1, s), y \in S(R_2, s)\}$
$R_1 \text{ mod } R_2$	$\{x \text{ mod } y \mid x \in S(R_1, s), y \in S(R_2, s)\}$ (p. modulo)
$R_1 \text{ mod } T_2$	$\{x \text{ mod } t \mid x \in S(R_1, s), t = V(T_2, s)\}$
$\text{unionof}(X, R_1, R_2)$	únió-kifejezés, ld. 308. oldal
$\text{switch}(T, \text{MapList})$	kapcsoló-kifejezés, ld. 309. oldal
$R_1 ? R_2$	feltételes kifejezés, ld. 311. oldal

Tartománykifejezések kiértékelése – példák

- Pontonkénti kivonás és összeadás

| $f(X,Y) +: Y \text{ in } 5 - \text{dom}(X). \quad \% \{ 5-x \mid x \in \text{dom}(X) \}$

| $?- X \text{ in } \{1, 3, 5\}, f(_X, Y). \quad \Rightarrow Y \text{ in } \{0\} \setminus \{2\} \setminus \{4\}$

| $'x+y=t \text{ tsz}'(X, Y, T) +:$

$X \text{ in } \text{dom}(T) - \text{dom}(Y), \% \{ t-y \mid t \in \text{dom}(T), y \in \text{dom}(Y) \}$

$Y \text{ in } \text{dom}(T) - \text{dom}(X), \% \{ t-y \mid t \in \text{dom}(T), x \in \text{dom}(X) \}$

$T \text{ in } \text{dom}(X) + \text{dom}(Y). \% \{ x+y \mid x \in \text{dom}(X), y \in \text{dom}(Y) \}$

| $?- X \text{ in } \{10,20\}, Y \text{ in } \{0,5\}, 'x+y=t \text{ tsz}'(X, Y, Z).$

$\Rightarrow Z \text{ in } \{10\} \setminus \{15\} \setminus \{20\} \setminus \{25\}$

- Pucér változók kezelése

| $f(X,Y,I) +: Y \text{ in } \setminus\{X,X+I,X-I\}.$

| $?- X \text{ in } \{3, 5\}, Y \text{ in } 1..5, f(X, Y, 2). \quad \Rightarrow X \text{ in } \{3, 5\}, Y \text{ in } 1..5$

| $?- X \text{ in } \{3, 5\}, Y \text{ in } 1..5, f(X, Y, 2), X = 3. \quad \Rightarrow Y \text{ in } \{2\} \setminus \{4\}$

Tartománykifejezések kiértékelése – példák

- Bonyolultabb számkifejezések

```
| 'ax+c=t'(A,X,C,T) +:          %feltétel: A és C egész, A > 0
      X in (min(T) - C) /> A .. (max(T) - C) /< A,
      T in min(X)*A + C          .. max(X)*A + C.
```

```
| ?- 'ax+c=t'(2,X,1,T), T in 0..4. => X in 0..1, T in 1..3
```

- A rendszer nem mindig hajlandó szűkíteni!

```
| f(X, Y) +: Y in min(X)..sup.
```

```
| ?- X in 5..10, f(X, Y).          => Y in 5..sup
```

```
| f(X, Y) +: Y in max(X)..sup.
```

```
| ?- X in 5..10, f(X, Y).          => Y in inf..sup
```

- Miért nem szűkít az $Y \text{ in } \max(X) \dots \text{sup}$ indexikális?

- Nem értelmes most leszűkíteni a $10 \dots \text{sup}$ intervallumra, hiszen később, ha pl. $X = 7$ lesz, akkor a $7 \dots \text{sup}$ szakaszra kellene *bővíteni*, ami nem lehetséges.
- Általánosabban: nem végezhető el a szűkítés ha az indexikális nem **monoton**, azaz X szűkülése esetén a tartománykifejezés értéke növekedhet.
- Ez az indexikális is szűkít majd, de csak x behelyettesítésekor:

```
| ?- X in 5..10, f(X, Y), X #=< 5. => X = 5, Y in 5..sup
```

Indexikálisok monotonitása

Definíciók

- Egy R tartománykifejezés egy s tárban kiértékelhető, ha az R -ben előforduló összes „pucér” változó tartománya az s tárban egyelemű (be van helyettesítve). Ha egy $X \text{ in } R$ indexikálisban R nem kiértékelhető, akkor felfüggesztődik, míg kiértékelhetővé nem válik.
- Egy s tárnak pontosítása s' ($s' \subseteq s$), ha minden X változóra $D(X, s') \subseteq D(X, s)$ (azaz s' szűkítéssel állhat elő s -ből).
- Egy R tartománykifejezés egy s tárra nézve monoton, ha minden $s' \subseteq s$ esetén $S(R, s') \subseteq S(R, s)$, azaz a tár szűkítésekor a kifejezés értéke is szűkül.
- R s -ben antimonoton, ha minden $s' \subseteq s$ esetén $S(R, s') \supseteq S(R, s)$.
- R s -ben konstans, ha monoton és antimonoton (azaz s szűkülésekor már nem változik).
- Egy indexikálist monotonnak, antimonotonnak, ill. konstansnak nevezünk, ha a tartománykifejezése monoton, antimonoton, ill. konstans.

Indexikálisok monotonitása

Példák

- $\min(X) \dots \max(Y)$ egy tetszőleges tárban monoton.
- $\max(X) \dots \max(Y)$ monoton minden olyan tárban, ahol X behelyettesített, és antimonoton, ahol Y behelyettesített.
- $\text{card}(X) \dots Y$ kiértékelhető, ha Y behelyettesített, és ilyenkor antimonoton.
- $(\min(X) \dots \text{sup}) \setminus / (0 \dots \text{sup})$ minden tárban monoton, és konstans minden olyan tárban, ahol $\min(X) \geq 0$.

Tétel: ha egy „ X in R ” indexikális monoton egy s tárban, akkor X értéktartománya az $S(R, s)$ tartománnyal szűkíthető. ($R = R(Y, Z, \dots)$)

Bizonyítás (vázlat): Tegyük fel, hogy $x_0 \in D(X, s)$ egy tetszőleges olyan érték, amelyhez található olyan $y_0 \in D(Y, s)$, $z_0 \in D(Z, s)$, ... értékek, hogy $\langle x_0, y_0, z_0, \dots \rangle$ kielégíti az indexikális által definiált relációt. Azaz

$$\langle x_0, y_0, z_0, \dots \rangle \in \text{Rel}(R) \Leftrightarrow x_0 \in S(R, s'), s' = \{Y \text{ in } \{y_0\}, Z \text{ in } \{z_0\}, \dots\}$$

Itt $s' \subseteq s$, hiszen $y_0 \in D(Y, s)$, $z_0 \in D(Z, s)$, ... A monotonitás miatt $S(R, s) \supseteq S(R, s') \ni x_0$. Így $S(R, s)$ tartalmazza az összes, a reláció által az s tárban megengedett értéket, ezért az $S(R, s)$ -sel való szűkítés jogos.

Szűkítő indexikálisok végrehajtása

Az (anti)monotonitás automatikus megállapítása

- Egy számkifejezésről egyszerűen megállapítható, hogy a tár szűkülésekor nő, csökken, vagy konstans-e (kivéve $T_1 \bmod T_2 \Rightarrow$ ilyenkor megvárjuk, hogy T_2 egész legyen).
- Tartománykifejezések esetén:
 - $T_1 \dots T_2$ monoton, ha T_1 nő és T_2 csökken, antimonoton, ha T_1 csökken és T_2 nő.
 - $\text{dom}(X)$ mindig monoton.
 - A metszet és únió műveletek eredménye (anti)monoton, ha mindkét operandusuk az, a komplementképzés művelete megfordítja a monotonitást.
 - A pontonként végzett műveletek megőrzik az (anti)monotonitást (ehhez a T_i operandus konstans kell legyen, pl. $\text{dom}(X) + \text{card}(Y)$ esetén megvárjuk, hogy Y behelyettesített legyen: $\rightsquigarrow \text{dom}(X) + 1$).
- Az (anti)monotonitás eldöntésekor a rendszer csak a változók behelyettesítettségét vizsgálja, pl. a $(\min(X) \dots \text{sup}) \setminus / (0 \dots \text{sup})$ kifejezést csak akkor tekinti konstansnak, ha X behelyettesített.

Szűkítő indexikálisok végrehajtása

Az $X \text{ in } R$ szűkítő indexikális feldolgozási lépései

- Végrehajthatóság vizsgálata: ha R -ben behelyettesíthető „pucér” változó van, vagy R -ről a rendszer nem látja, hogy monoton, akkor az indexikálist felfüggeszti.
- Az aktiválás feltételei az egyes R -beli változókra nézve:
 - $\text{dom}(Y)$, $\text{card}(Y)$ környezetben előforduló Y változó esetén az indexikális a változó tartományának bármilyen módosulásakor aktiválandó;
 - $\min(Y)$ környezetben – alsó határ változásakor aktiválandó;
 - $\max(Y)$ környezetben – felső határ változásakor aktiválandó.
- A szűkítés módja:
 - Ha $D(X, s)$ és $S(R, s)$ diszjunktak, akkor visszalépünk, egyébként
 - a tárat az $X \text{ in } S(R, s)$ korláttal **szűkítjük** (erősítjük), azaz

$$D(X, s) := D(X, s) \cap S(R, s)$$
- A befejezés feltétele: az R tartománykifejezés konstans volta (pl. az összes R -beli változó behelyettesíthetővé válása). Ekkor $\text{Rel}(R)$ garantáltan fennáll, azaz az **indexikálist tartalmazó korlát** levezethető. Így a korlát **minden** indexikálisra befejezi működését. (Társasház elv – hatékonyság!)

Szűkítő indexikálisok végrehajtása – példák

A végrehajtási lépések egy egyszerű példán

```
'x=<y' (X, Y) +:
    X in inf..max(Y),      % (ind1)
    Y in min(X)..sup.     % (ind2)
```

Az (*ind1*) indexikális végrehajtási lépései

- Végrehajthatóság vizsgálata: nincs benne pucér változó, monoton.
- Aktiválás: Y felső határának változásakor.
- Szűkítés: X tartományát elmetszük az $\text{inf}.. \text{max}(Y)$ tartománnyal, azaz X felső határát az Y-éra állítjuk, ha az utóbbi a kisebb.
- Befejezés: amikor Y behelyettesítődik, akkor (*ind1*) konstanssá válik. Ekkor **mindkét** indexikális – (*ind1*) és (*ind2*) is – befejezi működését.

Az (*ind2*) indexikális végrehajtási lépései

- Végrehajthatóság, aktiválás, szűkítés: az (*ind1*)-gyel analóg módon
- Befejezés: amikor X behelyettesítődik, akkor (*ind1*) is befejezi működését.

Szűkítő indexikálisok végrehajtása – példák

```
'abs(x-y)>=c'(X, Y, C) +:
    X in (inf .. max(Y)-C) \/ (min(Y)+C .. sup),
    % vagy: X in \ (max(Y)-C+1 .. min(Y)+C-1),
    Y in (inf .. max(X)-C) \/ (min(X)+C .. sup).

| ?- 'abs(x-y)>=c'(X,Y,5), X in 0..6. => Y in (inf..1)\/(5..sup)
| ?- 'abs(x-y)>=c'(X,Y,5), X in 0..9. => Y in inf..sup

no_threat_2(X, Y, I) +:
    X in \{Y,Y+I,Y-I}, Y in \{X,X+I,X-I}.

| ?- no_threat_2(X, Y, 2), Y in 1..5, X=3. => Y in {2}\/{4}
| ?- no_threat_2(X, Y, 2), Y in 1..5, X in {3,5}. => Y in 1..5
    % (nincs szűkítés, pedig Y nem lehet 3 sem 5)
```

Szűkítő indexikálisok végrehajtása – példák, folyt.

```
'x=<y=<z rossz'(X, Y, Z) +:           % Hibás, sérti az alapszabályt:
    Y in min(X)..max(Z),             % { <x,y,z | x ≤ y ≤ z }
    Z in min(Y).. sup,               % { <x,y,z |           y ≤ z }
    X in inf..max(Y).                % { <x,y,z | x ≤ y       }

| ?- 'x=<y=<z rossz'(_X, 5, _Z), _X=15, _Z=8,
    format('~w=<5=<~w\n', [_X,_Z]).   ⇒ 15=<5=<8
                                         % Társasház elv, 2. indexikális.

| ?- _X=15, 'x=<y=<z rossz'(_X, 5, _Z), _Z=8,
    format('~w=<5=<~w\n', [_X,_Z]).   ⇒ no
                                         % Társasház elv, 1. indexikális.

'x=<y=<z lusta'(X, Y, Z) +:
    Y in min(X)..max(Z).             % Hallgatni arany!!

| ?- 'x=<y=<z lusta'(_X, 5, _Z). _X=15. ⇒ no
```

Bonyolultabb tartománykifejezések

Únió-kifejezés: `unionof(X, H, T)`

Itt X változó, H és T tartománykifejezések. Kiértékelése egy s tárban: legyen H értéke az s tárban $S(H, s) = \{x_1, \dots, x_n\}$. (Ha $S(H, s)$ végtelen, a kiértékelést felfüggesztjük.) Képezzük a T_i kifejezéseket úgy, hogy T -ben X helyébe x_i -t írjuk. Ekkor az únió-kifejezés értéke az $S(T_1, s), \dots, S(T_n, s)$ halmazok úniója. Képlettel:

$$S(\text{unionof}(X, H, T), s) = \bigcup \{S(T, (s \wedge X = x)) \mid x \in S(H, s)\}$$

Egy únió-kifejezés kiértékelésének ideje/tárigénye arányos a H tartomány méretével!

% Maximálisan szűkítő, de nagyon nem hatékony!

```
no_threat_3(X, Y, I) +:
```

```
    X in unionof(B, dom(Y), \{B,B+I,B-I\}),
```

```
    Y in unionof(B, dom(X), \{B,B+I,B-I\}).
```

```
| ?- no_threat_3(X, Y, 2), Y in 1..5, X in {3,5}. => Y in {1,2,4}
```

Bonyolultabb tartománykifejezések

Kapcsoló-kifejezés: `switch(T, MapList)`

T egy számkifejezés, `MapList` pedig *integer-Range* alakú párokból álló lista, ahol az *integer* értékek mind különböznek (*Range* egy tartománykifejezés). Jelöljük $K = V(T, s)$ (ha T nem kiértékelhető, az indexikálist felfüggesztjük). Ha `MapList` tartalmaz egy $K - R$ párt, akkor a kapcsoló-kifejezés értéke $S(R, s)$ lesz, egyébként az üres halmaz. Példa:

% Ha I páros, Z = X, egyébként Z = Y. Vár míg I értéket nem kap.

`p(I, X, Y, Z) +:` `Z in switch(I mod 2, [0-dom(X),1-dom(Y)])`.

`p2(I, X, Y, Z) +:` *% ugyanaz mint p/4, de nem vár.*

`Z in unionof(J, dom(I) mod 2, switch(J, [0-dom(X),1-dom(Y)]))`.

Bonyolultabb tartománykifejezések

Egy tetszőleges 2-argumentumú reláció megvalósítható egy `unionof-switch` szerkezettel:

```
% absdiff1(x, y):   |x - y| = 1  x, y ∈ {0, 1, 2, 3}
absdiff1(X, Y) +:
  X in unionof(B, dom(Y), switch(B, [0-{1}, 1-{0,2}, 2-{1,3}, 3-{2}])),
  Y in unionof(B, dom(X), switch(B, [0-{1}, 1-{0,2}, 2-{1,3}, 3-{2}])).
```

Példa: az $Y \text{ in } \{0, 2, 4\}$ tárban `absdiff1` első indexikálisának kiértékelése a következő (jelöljük $\text{MAPL} = [0-\{1\}, 1-\{0, 2\}, 2-\{1, 3\}, 3-\{2\}]$):

```
X in unionof(B, {0, 2, 4}, switch(B, MAPL)) =
  switch(0, MAPL) \∨ switch(2, MAPL) \∨ switch(4, MAPL) =
  {1}             \∨ {1, 3}           \∨ {}              = {1, 3}
```

Bonyolultabb tartománykifejezések

Feltételes kifejezés: Felt ? Tart

Felt és Tart tartománykifejezések. Ha $S(\text{Felt}, s)$ üres halmaz, akkor a feltételes kifejezés értéke is üres halmaz, egyébként pedig azonos $S(\text{Tart}, s)$ értékével. Példák:

```
% X in 4..8 #<=> B.
```

```
'x in 4..8<=>b'(X, B) +:
```

```
  B in (dom(X)/\ (4..8)) ? {1} \/ (dom(X)/\ \ (4..8)) ? {0},
```

```
  X in (dom(B)/\ {1}) ? (4..8) \/ (dom(B)/\ {0}) ? \ (4..8).
```

```
'x=<y=<z'(X, Y, Z) +:          % Ez már helyes!
```

```
  Y in min(X)..max(Z),
```

```
  Z in ((inf..max(Y)) /\ min(X)..sup) ? (min(Y)..sup), % (*)
```

```
    % ha max(Y) ≥ min(X) akkor min(Y)..sup egyébként {}
```

```
  X in ((min(Y)..sup) /\ min(Z)..sup) ? (inf..max(Y)).
```

A (*) indexikális jobboldalának kiértékelése:

```
X = 15, Y = 5 ->>> (inf..5)/\ (15..sup) ? (5..sup) = {} ? (5..sup) = {}
```

```
X = 15, Y in 5..30 ->>> (inf..30)/\ {15} ? 5..sup =
                        {15} ? 5..sup = 5..sup
```

Bonyolultabb tartománykifejezések

Feltételes kifejezés használata a kiértékelés késleltetésére

$A (\text{Felt?}(\text{inf}..\text{sup}) \setminus / \text{Tart})$ tartománykifejezés értéke $S(\text{Tart}, s)$, ha $S(\text{Felt}, s)$ üres, egyébként $\text{inf}..\text{sup}$. Az ilyen szerkezetekben Tart értékét a rendszer nem értékeli ki, amíg Felt nem üres. Példa:

% Maximálisan szűkít, kicsit kevésbé lassú

`no_threat_4(X, Y, I) +:`

`X in (4..card(Y))?(inf..sup) \setminus / unionof(B,dom(Y),\B,B+I,B-I), % (**)`

`Y in (4..card(X))?(inf..sup) \setminus / unionof(B,dom(X),\B,B+I,B-I).`

$A (**)$ indexikális jobboldalának kiértékelése ($I = 1$):

`Y in 5..8 ->>> (4..4)?(inf..sup) \setminus / unionof(...) = inf..sup`

`Y in 5..7 ->>> (4..3)?(inf..sup) \setminus / unionof(B,5..7,\{B,B+1,B-1\}) =`
`$\{\}$?(inf..sup) \setminus / unionof(B,5..7,\{B,B+1,B-1\}) =`
`$\{\}$ \setminus / \{5,6,4\} \setminus / \{6,7,5\} \setminus / \{7,8,6\} = \{6\}`

Reifikálható FD-predikátumok

Egy reifikálható FD-predikátum

- általában négy klózból áll (a $+$, $-$, $+$?, $-$? nyakjelűekből).
- ha egy adott nyakjelű klóz hiányzik, akkor az adott szűkítés ill. levezethetőség-vizsgálat elmarad.

Példa

'x\\=y' (X,Y) +: *% 1. a korlátot szűkítő indexikálisok*
 X in \\{Y},
 Y in \\{X}.

'x\\=y' (X,Y) -: *% 2. a negált korlátot szűkítő indexikálisok*
 X in dom(Y),
 Y in dom(X).

'x\\=y' (X,Y) +? *% 3. a levezethetőséget kérdező indexikális*
 X in \\dom(Y).

'x\\=y' (X,Y) -? *% 4. a negált korlát levezethetőségét kérdező*
 X in {Y}. *% indexikális (itt felesleges, lásd később)*

Reifikálható FD-predikátumok

A kérdező klózok csak **egyetlen** indexikálist tartalmazhatnak. Egy $X \text{ in } R$ kérdező indexikális valójában a $\text{dom}(X) \subseteq R$ feltételt fejezi ki, mint az FD-predikátum (vagy negáltja) levezethetőségi feltételét.

Az ' $x \setminus = y$ ' $(X, Y) \# \Leftrightarrow B$ korlát végrehajtásának vázlata

- A 3. klóz figyeli, hogy az X és Y változók tartománya diszjunktta vált-e ($\text{dom}(X) \subseteq \setminus \text{dom}(Y)$). Ha igen, akkor az ' $x \setminus = y$ ' (X, Y) korlát levezethetővé vált, és így $B=1$.
- A 4. klóz figyeli, hogy $X=Y$ igaz-e ($\text{dom}(X) \subseteq \{Y\}$). Ha igen, akkor a korlát negáltja levezethetővé vált, tehát $B=0$.
- Egy külön démon figyeli, hogy B behelyettesítődött-e. Ha igen, és $B=1$, akkor felveszi (elindítja) az 1. klózbeli indexikálisokat, ha $B=0$, akkor a 2. klózbélieket.

Reifikálható FD-predikátumok

Kérdező indexikálisok feldolgozása

- Az X in R indexikálist felfüggesztjük, amíg kiértékelhető és **antimonoton** nem lesz (a megfelelő változók be nem helyettesítődnek).
- Az ébresztési feltételek (Y az R -ben előforduló változó):
 - X tartományának bármilyen változásakor
 - $\text{dom}(Y)$, $\text{card}(Y)$ környezetben – bármilyen változásakor
 - $\text{min}(Y)$ környezetben – alsó határ változásakor
 - $\text{max}(Y)$ környezetben – felső határ változásakor
- Ha az indexikális felébred:
 - Ha $D(X, s) \subseteq S(R, s)$, akkor a korlát levezethetővé vált.
 - Egyébként, ha $D(X, s)$ és $S(R, s)$ diszjunktak, valamint $S(R, s)$ **monoton** is (vagyis konstans), akkor a korlát **negáltja** levezethetővé vált (emiat feleleges az ' $x \setminus = y$ ' FD-predikátum 4. klóza).
 - Egyébként újra elaltatjuk az indexikálist.

Reifikálható FD-predikátumok

A végrehajtási lépések egy egyszerű példán

```
'x=<y' (X,Y) +?
      X in inf..min(Y).      % (ind1)
```

Az (*ind1*) kérdező indexikális végrehajtási lépései

- Végrehajthatóság vizsgálata: nincs benne pucér változó, minden tárban antimonoton.
- Aktiválás: Y alsó határának vagy x tartományának változásakor.
- Levezethetőség: megvizsgáljuk, hogy x tartománya része-e az $\text{inf}.. \text{min}(Y)$ tartománynak, azaz $\max(X) \leq \min(Y)$ fennáll-e. Ha igen, akkor a korlát levezethetővé vált, a démon befejezi működését, és a reifikációs változó az 1 értéket kapja.
- Negált levezethetősége: megvizsgáljuk, hogy a tartománykifejezés konstans-e, azaz Y behelyettesített-e. Ha igen, akkor megvizsgáljuk, hogy az $\text{inf}.. \text{min}(Y)$ intervallum és x tartománya diszjunktak-e, azaz $Y < \min(X)$ fennáll-e. Ha mindez teljesült, akkor a korlát negáltja levezethetővé vált, a démon befejezi működését, és a reifikációs változó a 0 értéket kapja.

FD-predikátumok, indexikálisok összefoglalása

- Legyen $C(Y_1, \dots, Y_n)$ egy FD-predikátum, amelyben szerepel egy

$$Y_i \text{ in } R(Y_1, \dots, Y_{i-1}, Y_{i+1}, \dots, Y_n)$$

indexikális. Az R tartománykifejezés által definiált reláció:

$$C = \{ \langle y_1, \dots, y_n \rangle \mid y_i \in S(R, \langle Y_1 = y_1, \dots, Y_{i-1} = y_{i-1}, Y_{i+1} = y_{i+1}, \dots \rangle) \}$$

- **Kiterjesztett alapszabály:** Egy FD-predikátum csak akkor értelmes, ha a pozitív (+: és +? nyakjelű) klózaiban levő összes indexikális ugyanazt a relációt definiálja; továbbá a negatív (-: és -? nyakjelű) klózaiban levő összes indexikális ennek a relációnak a negáltját (komplementjét) definiálja.
- Ha R monoton egy s tárra nézve, akkor $S(R, s)$ -ről belátható, hogy minden olyan y_i értéket tartalmaz, amelyek (az s által megengedett y_j értékekkel együtt) a C relációt kielégítik. Ezért szűkítő indexikálisok esetén jogos az Y_i tartományát $S(R, s)$ -sel szűkíteni (lásd a 302. oldalt).

FD-predikátumok, indexikálisok összefoglalása

- Ha R antimonoton egy s tárra nézve, akkor $S(R, s)$ -ről belátható, hogy minden olyan y_i értéket kizár, amelyekre (az s által megengedett legalább egy y_j érték-rendszerrel együtt) a C reláció nem áll fenn. Ezért kérdező indexikálisok esetén, ha $D(Y_i, s) \subseteq S(R, s)$, jogos a korlátot az s tárból levezethetőnek tekinteni.
- A fentiek miatt természetesen adódik az indexikálisok felfüggesztési szabálya: a szűkítő indexikálisok végrehajtását mindaddig felfüggesztjük, amíg monotonná nem válnak; a kérdező indexikálisok végrehajtását mindaddig felfüggesztjük, amíg antimonotonná nem válnak.
- **Az indexikálisok deklaratív volta:** Ha a fenti alapszabályt betartjuk, akkor a `clpfd` megvalósítás az FD-predikátumot helyesen valósítja meg, azaz mire a változók teljesen behelyettesítetté válnak, az FD-predikátum akkor és csak akkor fog sikeresen lefutni, vagy az 1 értékre tükröződni (reifikálódni), ha a változók értékei a predikátum által definiált relációhoz tartoznak. Az indexikális megfogalmazásán csak az múlik, hogy a nem-konstans tárrak esetén milyen jó lesz a szűkítő ill. kérdező viselkedése.

5-6. kis házi feladat

Írj egy ' $z > \max(x, y)$ ' (X, Y, Z) FD predikátumot, amely a $Z \# > \max(X, Y)$ korlátot valósítja meg tartomány-konzisztens módon! Írd meg mind a négy FD klózt! Vigyázz, hogy a mondó indexikálisok monotonok, a kérdezők antimonotonok legyenek! Példák:

```
t(X, Y, Z, B) :-
    domain([X,Y,Z], 0, 9), 'z>max(x,y)'(X, Y, Z) #<=> B.

| ?- t(X,Y,Z,1).
           X in 0..8, Y in 0..8, Z in 1..9
| ?- t(X,Y,Z,1), X#>=4, Y#>=7.
           X in 4..8, Y in 7..8, Z in 8..9
| ?- t(X,Y,Z,1), X#>=4, Y#>=8.
           Y = 8, Z = 9, X in 4..8
| ?- t(X,Y,Z,1), Z#=<5, X#>=5.
           no
| ?- t(X,Y,Z,1), Z#=<5, X#>=4.
           X = 4, Z = 5, Y in 0..4
```

5-6. kis házi feladat

```
| ?- t(X,Y,Z,0), X#=<5, Y#=<3.  
                                X in 0..5, Y in 0..3, Z in 0..5  
| ?- t(X,Y,Z,0), Z#>=7, X#=<6.  
                                X in 0..6, Y in 7..9, Z in 7..9  
| ?- t(X,Y,Z,B), Z#>=7, X#=<6, Y#=<4.  
                                B = 1, X in 0..6, Y in 0..4, Z in 7..9  
| ?- t(X,Y,Z,B), Z#=<5, X#>=6, Y#>=8.  
                                B = 0, X in 6..9, Y in 8..9, Z in 0..5
```

Az indexikális-alapszabály automatikus ellenőrzése

```
| ?- compile(fdcheck).
% compiled .../fdcheck.pl in module fd_check, 233 msec 3650768 bytes
| ?- [user].
| :- fd_pred_semantics('x=<y=<z'(X,Y,Z), (X=<Y,Y=<Z)).
| :- fd_test_range(1, 3).
| :- fd_check_options([verbose]).
| 'x=<y=<z'(X, Y, Z) +: Y in min(X)..max(Z), Z in min(Y).. sup, X in inf..max(Y).
```

Comparing 'x=<y=<z'(X,Y,Z) clause +: , indexical No. 1: Y in min(X)..max(Z)
with relation user:(X=<Y,Y=<Z), using interval 1..3 ... No discrepancy found.

```
* head_var(X,does_not_appear_in(Z in min(Y)..sup))
Comparing 'x=<y=<z'(X,Y,Z) clause +: , indexical No. 2: Z in min(Y)..sup
with relation user:(X=<Y,Y=<Z), using interval 1..3 ...
  'x=<y=<z'(2,1,1) holds,           while user:(2=<1,1=<1) is not true
  'x=<y=<z'(2,1,2) holds,           while user:(2=<1,1=<2) is not true
(...)
* head_var(Z,does_not_appear_in(X in inf..max(Y)))
Comparing 'x=<y=<z'(X,Y,Z) clause +: , indexical No. 3: X in inf..max(Y)
  'x=<y=<z'(1,2,1) holds,           while user:(1=<2,2=<1) is not true
(...)
```

Tartalom

6 A SICStus clp(FD) könyvtára

- CSP, mint háttér
- Alapvető korlátok
- Tükrözött és logikai korlátok
- Kiegészítések és segédeszközök
- Kombinatorikus korlátok
- FDBG, a CLP(FD) nyomkövető csomag
- Címkézés
- Felhasználó által definiált korlátok
- CLPFD esettanulmányok

Négyzetdarabolási esettanulmány

- Adott egy nagy négyzet oldalhosszúsága, pl.: $\text{Limit} = 10$.
- Adottak kis négyzetek oldalhosszúságai, pl.
 $\text{Sizes} = [6, 4, 4, 4, 2, 2, 2, 2]$
(területösszegük megegyezik a nagy négyzet területével).
- A kis négyzetekkel pontosan le kell fedni a nagyot (meghatározandók a kis négyzetek koordinátái, ha a nagy négyzet bal alsó sarka: $(1, 1)$), pl.:
 $X_s = [1, 7, 7, 1, 5, 5, 7, 9]$
 $Y_s = [1, 1, 5, 7, 7, 9, 9, 9]$
- Források: Pascal van Hentenryck et al. tanulmányának 2. szekciója
<http://www.cs.brown.edu/publications/techreports/reports/CS-93-02.html>, illetve SICStus CLPFD példaprogram:
`library('clpfd/examples/squares')`.
- Az esettanulmány program-változatai, adatai, tesztkörnyezete megtalálható itt:
http://www.cs.bme.hu/~szeredi/nhlp/nlp_progs_sq.tgz

Négyzetdarabolási esettanulmány

Próba-adatok

Limit	Sizes
10	[6,4,4,4,2,2,2,2]
20	[9,8,8,7,5,4,4,4,4,4,3,3,3,2,2,1,1]
112	[50,42,37,35,33,29,27,25,24,19,18,17,16,15,11,9,8,7,6,4,2]
175	[81,64,56,55,51,43,39,38,35,33,31,30,29,20,18, 16,14,9,8,5,4,3,2,1]
503	[211,179,167,157,149,143,135,113,100,93,88,87, 67,62,50,34,33,27,25,23,22,19,16,15,4]

Megjegyzés: A több egyforma kis négyzet esetén jelentkező többszörös megoldások kiküszöbölésével nem foglalkozunk (mert alapvetően a különböző oldalhosszúságú kis négyzetekkel való lefedés a feladat, az egyforma kis négyzetek csak azért megengedettek, hogy egyszerűbb programváltozatokat is tesztelhessünk).

Négyzetdarabolási esettanulmány

A futási táblázatok értelmezése

- Az adatok: az **első megoldás** előállításához szükséges CPU idő másodpercben ill. a visszalépések száma.
- Futási környezet: Linux, Pentium III, 600 MHz.
- Időkorlát: 120 másodperc, túllépés esetén a mező üresen marad.

Prolog megoldás, Colmerauer clp(R) programja nyomán

% Square of size Limit is covered by distinct squares of size Ss
% with coordinates Xs and Ys.

```
squares_prolog(Ss, Limit, Xs, Ys) :-
    triples(Ss, Xs, Ys, SXYs), Y0 is Limit+1,
    XY0 = 1-Y0, NLimit is -Limit,
    filled_hole([NLimit,Limit,Limit], _, XY0, SXYs, []).
```

% triples(Ss, Xs, Ys, SXYs): SXYs is a list of s(S,X,Y)-s.

```
triples([S|Ss], [X|Xs], [Y|Ys], [s(S,X,Y)|SXYs]) :-
    triples(Ss, Xs, Ys, SXYs).
```

```
triples([], [], [], []).
```

% filled_hole(L0, L, XY, SXYs0, SXYs): Hole in line L0 starting at
% point XY, filled with squares SXYs0-SXYs (difflist) gives line L.

```
filled_hole(L, L, _, SXYs, SXYs) :-
```

```
    L = [V|_], V >= 0, !.
```

```
filled_hole([V|HL], L, X0-Y0, SXYs00, SXYs) :-
```

```
    V < 0, Y1 is Y0+V, select(s(S,X0,Y1), SXYs00, SXYs0),
```

```
    placed_square(S, HL, L1), Y2 is Y1+S, X2 is X0+S,
```

```
    filled_hole(L1, L2, X2-Y2, SXYs0, SXYs1),
```

```
    V1 is V+S,
```

```
    filled_hole([V1,S|L2], L, X0-Y0, SXYs1, SXYs).
```

Prolog megoldás, Colmerauer clp(R) programja nyomán

```

% placed_square(S, HL, L): placing a square on HL horizontal line
% gives (vertical) line L.
placed_square(S, [H,0,H1|L], L1) :-
    S > H, !, H2 is H+H1,
    placed_square(S, [H2|L], L1).
placed_square(S, [H,V|L], [X|L]) :-
    S = H, !, X is V-S.
placed_square(S, [H|L], [X,Y|L]) :-
    S < H, X is -S, Y is H-S.

```

variáns	10	20	112	175	503
Prolog	0.000 0	0.87 271K	0.38 183K	5.72 2.6M	93.58 29M

Négyzetdarabolás: egyszerű clpfd megoldás

% A solution of the problem using speculative disjunction.

```
squares_spec(Sizes, Limit, Xs, Ys) :-
    generate_coordinates(Xs, Ys, Sizes, Limit),
    state_asymmetry(Xs, Ys, Sizes, Limit),
    state_no_overlap(Xs, Ys, Sizes),
    labeling([], Xs), labeling([], Ys).
```

```
generate_coordinates([], [], [], _).
```

```
generate_coordinates([X|Xs], [Y|Ys], [S|Ss], Limit) :-
    Sd is Limit-S+1, domain([X,Y], 1, Sd),
    generate_coordinates(Xs, Ys, Ss, Limit).
```

% First square has center in SW quarter,

% under the positive diagonal

```
state_asymmetry([X|_], [Y|_], [D|_], Limit) :-
    UB is (Limit-D+2)>>1, X in 1..UB, Y #=< X.
```

% Set up pairwise no-overlap constraints.

```
state_no_overlap([], [], []).
```

```
state_no_overlap([X|Xs], [Y|Ys], [S|Ss]) :-
    state_no_overlap(X, Y, S, Xs, Ys, Ss),
    state_no_overlap(Xs, Ys, Ss).
```

Négyzetdarabolás: egyszerű clpfd megoldás

```

% Set up no-overlap constraints between <X,Y,S> and the rest.
state_no_overlap(X, Y, S, [X1|Xs], [Y1|Ys], [S1|Ss]) :-
    no_overlap_spec(X, Y, S, X1, Y1, S1),
    state_no_overlap(X, Y, S, Xs, Ys, Ss).
state_no_overlap(_, _, _, [], [], []).

% no_overlap_spec(X1,Y1,S1, X2,Y2,S2):
% SQ1 = <X1,Y1,S1> does not overlap with SQ2 = <X2,Y2,S2>
% Speculative solution.
no_overlap_spec(X1, _Y1, _S1, X2, _Y2, S2) :-
    X2+S2 #=< X1.    % SQ1 is to the right of SQ2
no_overlap_spec(X1, _Y1, S1, X2, _Y2, _S2) :-
    X1+S1 #=< X2.    % SQ1 is to the left of SQ2
no_overlap_spec(_X1, Y1, _S1, _X2, Y2, S2) :-
    Y2+S2 #=< Y1.    % SQ1 is above SQ2
no_overlap_spec(_X1, Y1, S1, _X2, Y2, _S2) :-
    Y1+S1 #=< Y2.    % SQ1 is below SQ2

```

variáns	10	20	112	175	503
spec	1.99	34K			

Diszjunktív korlátok kezelése

Példa: az $X+5 \leq Y \vee Y+5 \leq X$ korlát lehetséges megvalósításai

- Spekulatív változat

```
| ?- domain([X,Y], 0, 6), ( X+5 #=< Y ; Y+5 #=< X).
```

```
⇒ X in 0..1, Y in 5..6 ? ;
```

```
    X in 5..6, Y in 0..1 ? ; no
```

- Tükrözés-alapú változat

```
| ?- ..., X+5 #=< Y #\ Y+5 #=< X. ⇒ X in 0..6, Y in 0..6
```

- Speciális módszerek: a diszjunktó kiküszöbölése az abs segítségével

```
| ?- ..., 'x+y=t tsz'(Y, D, X), abs(D) #>= 5.
```

```
⇒ X in (0..1)\(5..6), Y in (0..1)\(5..6) ?
```

- Speciális módszerek: a diszjunktó átírása indexikálissá

```
ix_disj(X, Y) +:
```

```
    X in \(max(Y)-4..min(Y)+4), Y in \(max(X)-4..min(X)+4).
```

```
| ?- ix_disj(X, Y).
```

```
⇒ X in (0..1)\(5..6), Y in (0..1)\(5..6) ?
```

Konstruktív diszjunkció – egy általános szűkítési módszer

- A diszjunkció minden tagja esetén vizsgáljuk meg a hatását a tárra, jelöljük az így kapott „vagylagos” tárat S_1, \dots, S_n -nel.
- Minden változó a vagylagos tárukban kapott tartományok úniójára szűkíthető: $X \text{ in_set } \cup D(X, S_i)$.

- A Cs korlát-lista konstruktív diszjunkciója a Var változóra nézve:

```
cdisj(Cs, Var) :-
```

```
    empty_fdset(S0), cdisj(Cs, Var, S0, S), Var in_set S.
```

```
cdisj([Constraint|Cs], Var, Set0, Set) :-
```

```
    findall(S, (Constraint, fd_set(Var, S)), Sets),
```

```
    fdset_union([Set0|Sets], Set1),
```

```
    cdisj(Cs, Var, Set1, Set).
```

```
cdisj([], _, Set, Set).
```

```
| ?- domain([X,Y], 0, 6), cdisj([X+5 #=< Y, Y+5 #=< X], X).
```

```
    => X in(0..1)\/(5..6), Y in 0..6 ?
```

- A konstruktív diszjunkció erősebb lehet a tartomány-szűkítésnél, mert a korlátok kölcsönhatását is figyelembe tudja venni, pl. (lásd a köv. oldali ábrát is):

```
| ?- domain([X,Y], 0, 20), X+Y #= 20, cdisj([X#=<5, Y#=<5], X).
```

```
    => X in(0..5)\/(15..20), Y in(0..5)\/(15..20) ?
```

Konstruktív diszjunkció – korlátok kölcsönhatása

| ?- domain([X,Y], 0, 20), X+Y #= 20, cdisj([X#=<5,Y#=<5],X).
⇒ X in(0..5)\/(15..20), Y in(0..5)\/(15..20) ?

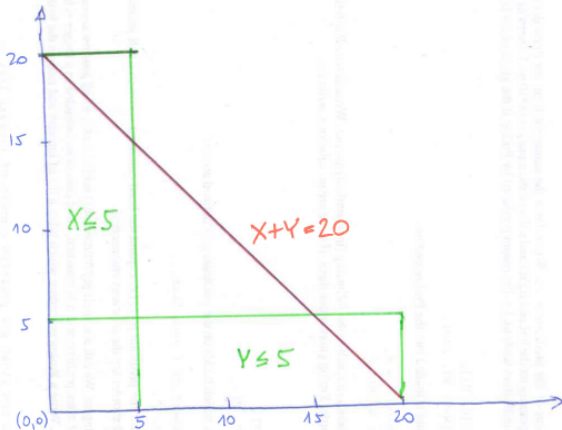

Konstruktív diszjunkció – „életből vett” példák

Y-wing (bent triple) videó: <https://youtu.be/td0Fr09tzj8?t=298>

		67		126	236			
					456			
		78			68			

- Kékkel keretezett cellák: **hajlított hármas** vagy **Y-szárny**.
- A r3c3-beli kék cella (nevezzük **X**-nek) két lehetséges értékkel bír: 7 és 8.
- Mi lesz a r1c6-beli narancs-színű cellával (**Z**-vel) ha **X** behelyettesítődik?
 - Ha **X**=7, r1c3 értéke 6 lesz, és így **Z** nem lehet 6
 - Ha **X**=8, r3c6 értéke 6 lesz, és így **Z** nem lehet 6
 Tehát **Z** nem lehet 6, a 6-os érték eltávolítható **Z**-ből
- A 6-os számjegy eltávolítható az r1c5 cellából? És a r2c6 cellából?
- Egy másik példa: gyilkos (killer) sudoku:
<https://youtu.be/IWZ2t-6nYq0?t=570>

Négyzetdarabolás: diszjunktív korlátok

Számosság-alapú no_overlap változatok

```
no_overlap_card1(X1, Y1, S1, X2, Y2, S2) :-
```

```
    X1+S1 #=< X2 #<=> B1,
```

```
    X2+S2 #=< X1 #<=> B2,
```

```
    Y1+S1 #=< Y2 #<=> B3,
```

```
    Y2+S2 #=< Y1 #<=> B4,
```

```
    B1+B2+B3+B4 #>= 1.
```

```
no_overlap_card2(X1, Y1, S1, X2, Y2, S2) :-
```

```
    call( abs(2*(X1-X2)+(S1-S2)) #>= S1+S2 #\
```

```
    abs(2*(Y1-Y2)+(S1-S2)) #>= S1+S2 ).
```

Négyzetdarabolás: diszjunktív korlátok

Indexikális `no_overlap` („gyenge” konstruktív diszjunktció)

- Alapgondolat: Ha két négyzet Y irányú vetületei biztosan átfedik egymást, akkor X irányú vetületeik diszjunktak kell legyenek, és fordítva.
- Az Y irányú vetületek átfedik egymást, ha mindkét négyzetre igaz, hogy a négyzet felső széle magasabb van, mint a másik négyzet alsó széle: $Y1+S1>Y2$ és $Y2+S2>Y1$.
- Ha az $(Y1+S1..Y2) \setminus (Y2+S2..Y1)$ halmaz üres, akkor a fenti feltétel fennáll, tehát X irányban szűkíthetünk: $X1 \leq X2-S1$ vagy $X1 \geq X2+S2$, indexikálisként megfogalmazva:

$$X1 \text{ in } ((Y1+S1..Y2) \setminus (Y2+S2..Y1))?(inf..sup) \setminus \setminus (X2-S1+1..X2+S2-1)$$

Négyzetdarabolás: diszjunkzív korlátok

- Ha az $(Y1+S1..Y2) \setminus (Y2+S2..Y1)$ halmaz üres, akkor X irányban szűkíthetünk: $x1 \leq x2-S1$ vagy $x1 \geq x2+S2$, indexikálisként:
 $X1 \text{ in } ((Y1+S1..Y2) \setminus (Y2+S2..Y1)) ? (\text{inf}.. \text{sup}) \setminus \setminus (X2-S1+1..X2+S2-1)$

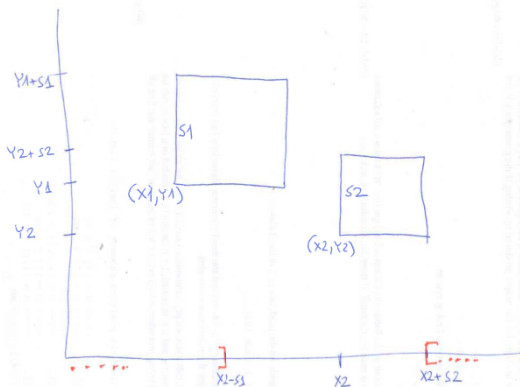

Négyzetdarabolás: diszjunktív korlátok

A korábbi „pucér változós” indexikális változóinak „felöltöztetése”:

```
no_overlap_ix(X1, Y1, S1, X2, Y2, S2) +:
%     ha Y irányú átfedés van, azaz
%     ha  $\min(Y1)+S1 > \max(Y2)$  és  $\min(Y2)+S2 > \max(Y1)$  ...
X1 in ((min(Y1)+S1..max(Y2)) \\/ (min(Y2)+S2..max(Y1)))
%     ... akkor X irányban nincs átfedés:
      ? (inf..sup) \\/ \(\max(X2)-(S1-1) .. \min(X2)+(S2-1)),
X2 in ((min(Y1)+S1..max(Y2)) \\/ (min(Y2)+S2..max(Y1)))
      ? (inf..sup) \\/ \(\max(X1)-(S2-1) .. \min(X1)+(S1-1)),
Y1 in ((min(X1)+S1..max(X2)) \\/ (min(X2)+S2..max(X1)))
      ? (inf..sup) \\/ \(\max(Y2)-(S1-1) .. \min(Y2)+(S2-1)),
Y2 in ((min(X1)+S1..max(X2)) \\/ (min(X2)+S2..max(X1)))
      ? (inf..sup) \\/ \(\max(Y1)-(S2-1) .. \min(Y1)+(S1-1)).
```

variáns	10	20	112	175	503
card1	0.07 141				
card2	0.07 141				
ix	0.01 141				

Négyzetdarabolás: kapacitás-korlátok, címkézés

Nagyobb példák sikeres futtatásához szükség van további programelemekre.

- **Címkézés:** tegyük paraméterezhetővé, keressük a feladathoz illő címkézést!
 - „Tetrisz” elv: alulról felfelé töltjük fel a kis négyzeteket.
 - Ennek az elvnek egy jó megvalósítása a `[min,step]` opciójú címkézés.
- **Redundáns korlátok:** A jelenlegi program nem elég okos: pl. amikor a nagy négyzet alja betelt, nem hagyja ki az Y változók tartományából az 1 értéket. Az ún. kapacitás-korlátokkal ez megvalósítható: ha összeadjuk azon kis négyzetek oldalhosszát, amelyek elmetszenek egy $X=1, X=2, \dots, Y=1, Y=2, \dots$ vonalat, akkor a nagy négyzet oldalhosszát kell kapnunk (a kis négyzeteket itt alulról és balról zártnak, felülről és jobbról nyílnak tekintjük), azaz pl. Y irányban:

$$\sum \{S_i | p \in [Y_i, Y_i + S_i)\} = \text{Limit} \quad (\forall p \in 1.. \text{Limit}-1)$$

Négyzetdarabolás: kapacitás-korlátok, címkézés

$$\sum \{S_i \mid p \in [Y_i, Y_i + S_i)\} = \text{Limit} \quad (\forall p \in 1.. \text{Limit}-1)$$



Limit = 10

Sizes = [6, 4, 4, 4, 2, 2, 2, 2]

Négyzetdarabolás: kapacitás-korlátok, címkézés

```
squares_cap(Lab, Sizes, Limit, Xs, Ys) :-
    generate_coordinates(Xs, Ys, Sizes, Limit),
    state_asymmetry(Xs, Ys, Sizes, Limit),
    state_no_overlap(Xs, Ys, Sizes),
    state_capacity(1, Xs, Sizes, Limit),
    state_capacity(1, Ys, Sizes, Limit),
    labeling(Lab, Xs), labeling(Lab, Ys).

% State capacity constraint for coordinates Cs, problem
% Sizes/Limit, for each position Pos..Limit.
state_capacity(Pos, Limit, Cs, Sizes) :-
    Pos =< Limit, !, accumulate(Cs, Sizes, Pos, Bs),
    scalar_product(Sizes, Bs, #=, Limit),
    Pos1 is Pos+1, state_capacity(Pos1, Limit, Cs, Sizes).
state_capacity(_Pos, _Limit, _, _).

% accumulate(C, S, Pos, B): B is a list of same length as C and S,
% composed of Boole values  $B_i$ ,  $B_i = 1 \Leftrightarrow \text{Pos} \in [C_i, C_i + S_i]$ .
accumulate([], [], _, []).
accumulate([Ci|Cs], [Si|Ss], Pos, [Bi|Bs]) :-
    Crutch is Pos-Si+1, Ci in Crutch .. Pos #<=> Bi,
    accumulate(Cs, Ss, Pos, Bs).
```

Négyzetdarabolás: kapacitás-korlátok, címkézés

variáns, címkézés	10		20		112		175		503	
[]-ix, [min]	0.01	84								
cap-ix, []	0.01	0	0.07	18						
cap-ix, [min]	0.01	0	0.06	0	1.96	109	3.74	105	20.32	405
cap-spec, [min]	2.31	34K								
cap-card1, [min]	0.04	0	0.24	0	3.51	109	4.86	105	22.63	405
cap-card2, [min]	0.04	0	0.34	0	2.41	109	4.48	105	21.83	405

Torpedó – Battleship

Mintamegoldás: http://www.cs.bme.hu/~szeredi/nlp/hf_99_torpedo.tgz

A feladat

- Téglalap alakú táblázat.
- $1 \times N$ -es hajókat kell elhelyezni benne úgy, hogy még átlósan se érintkezzenek, pl. 1, 2, 3 és 4 hosszúakat.
- A hajók különböző színűek lehetnek.
- Minden szín esetén adott:
 - minden hajóhosszhoz: az adott színű és hosszú hajók száma;
 - minden sorra és oszlopra: az adott színű hajó-darabok száma;
 - ismert hajó-darabok a táblázat mezőiben.
- Színfüggetlenül adott: ismert torpedó-mentes (tenger) mezők

Egy online Battleship feladványmegoldó (csak egyféle színű hajókkal):

<https://www.conceptispuzzles.com/index.aspx?uri=puzzle/battleships>

Példa

Két szín, mindkettőből 1 darab egyes és 1 darab kettes hajó. Ismert mezők:
 1. sor 1. mezője tenger, 1. sor 3. mezője egy kettes hajó tatja (jobb vége).

A feladat:

```

1 2 3 4 5      <-- oszlopszám
0 1 1 1 0      <-- 1. oszlopössz.

```

```

1 2 = r      0
2 0          1
3 0          1
4 1          1

```

```

^-----^----- sorösszegek
2 0 0 0 1      <-- 2. oszlopössz.

```

A megoldás:

```

1 2 3 4 5
0 1 1 1 0

```

```

1 2 = * r : : 0
2 0 : : : : # 1
3 0 # : : : : 1
4 1 # : : * : 1

```

```

2 0 0 0 1

```

Jelölések:

```

% Ismert mezők, > 1 hossz:  (1. szín)      (2. szín)      (tenger)
% (irányított hajók)      u              U
%                          l   m   r      L   M   R
%                          d              D
% Ismert mezők (1 hosszúak):  o              0              =
% Kikövetkeztetett mezők:    *              #              :

```

Torpedó – modellezés

Mik legyenek a korlát-változók?

- a. Minden hajóhoz: irány (vízsz. vagy függ.) és a kezdőpont koordinátái — kevés változó, de szimmetria problémák (pl. azonos méretű hajók sorrendje), bonyolultabb korlátok, sok diszjunktív korlát (pl. vízsz. ill. függ. elhelyezés esetén a hajó más-más mezőket fed le).
- b. Minden mezőhöz: mi található ott: hajó-darab vagy tenger — sok változó, egyszerűbb korlátok; **ez a választott megoldás.**

Milyen értékkészletet adjunk a korlát-változóknak (mezőknek)?

- a. Adott színű hajó-darab vagy tenger — egyszerű kódolás, de információvesztés az ismert mezőknél.
- b. Megkülönböztetjük a hajó-darabokat:
 - b1. az előre kitöltött mezőknek megfelelő darabok (u, l, m, r, d, o) — diszjunktív korlátok (pl. ugyanaz a betű többféle hajó része lehet);
 - b2. részletesebb bontás: a mezőket megkülönböztetjük a hajó hossza, iránya, a darab hajón belüli pozíciója szerint, pl. egy 4 hosszú vízszintes hajó balról 3. darabja; **ez a választott megoldás.**
A megoldás jellemzője: ha egy mező egy nem-tenger értéket kap, akkor a teljes hajó meghatározottá válik.

Torpedó – modellezés

Hány változóval ábrázoljunk egy mezőt?

- a. Külön változó mutatja a szín, hossz, irány és pozíció értékét — egyszerű kódolás, a szűkítés gyenge.
- b. Egyetlen változó mutatja az összes jellemzőt — bonyolult kódolás, hatékonyabb szűkítés; **ez a választott megoldás.**

Torpedó mintamegoldás – változók

- Minden mezőnek egy változó felel meg.
- Az értékek kódolási elvei (\max címkézéshez igazítva)
 - az irányított hajók orra (1 és u) kapja a legmagasabb kódokat,
 - ezen belül a hosszabbak kapják a nagyobb kódokat
 - adott hossz esetén az irány és a szín sorrendje nem fontos
 - az irányított hajók nem-orr elemeinek kódolása nem lényeges (címkézéskor az orr-elemek helyettesítődnek be)
 - az egy-hosszú hajók (hajódarabok) kódja a legalacsonyabb
 - a tenger kódja minden hajónál alacsonyabb
- Példa-kódolás: 1 szín, max 3 hosszú hajók, h_{ij} = horizontális (vízszintes), i hosszú hajó j -edik darabja, v_{ij} = vertikális (függőleges) hajó megfelelő darabja, stb. A kód-kiosztás:

```

0:          tenger
1:          h11 = v11          % 1-hosszú hajó
2..4       v33  h22  h32      % nem-orr-elemek
5..7       v32  v22  h33      % nem-orr-elemek
8..9       h21  v21          % orr-elemek
10..11     h31  v31          % orr-elemek
  
```

Torpedó mintamegoldás – változók

A kódoláshoz kapcsolódó segéd-korlátok

- `coded_field_neighbour(Dir, CF0, CF1)`: CF0 kódolt mező Dir irányú szomszédja CF1, ahol Dir lehet `horiz`, `vert`, `diag`. Például
| `?- coded_field_neighbour(horiz, 0, R). ->>> R in \{3,4,7}`.
- `group_count(Group, CFs, Count, Env)`: a Group csoportba tartozó elemek száma a CFs listában Count, ahol a futási környezet Env. Itt Group például lehet `all(Clr)`: az összes Clr színű hajódarab. Ez a `count/4` eljárás kiterjesztése: nem egyetlen szám, hanem egy számhalmaz előfordulásait számoljuk meg.

Torpedó mintamegoldás – korlátok

Alapvető korlátok

- 1 Az ismert mezők megfelelő csoportra való megszorítása ($X_{in} \dots$).
- 2 Színenként az adott sor- és oszlopszámlálók előírása (`group_count`).
- 3 A hajóorr-darabok megszámlálásával az adott hajófajta darabszámának biztosítása (`group_count`, minden színre, minden hajófajtára).
- 4 A vízszintes, függőleges és átlós irányú szomszédos mezőkre vonatkozó korlátok biztosítása (`coded_field_neighbour`).

Segédváltozók – korlátok összekapcsolása

- A 3. korlát felírásában a részösszegekre érdemes segédváltozókat bevezetni (pl. $A+B+C \#=2$, $A+B+D \#=2$ helyett $A+B \#=S$, $S+C \#=2$, $S+D \#=2$ jobban tud szűkíteni, mert az s változón keresztül a két összegkorlát „kommunikál”).
- Jelölje sor_s^K ill. $oszl_s^L$ az s hajódarab előfordulási számát a K -edik sorban, ill. az L -edik oszlopban. A hajók számolásához a sor_{hI1}^K és $oszl_{vI1}^L$ mennyiségekre segédváltozókat vezetünk be, ezekkel a 3. korlát:
 az I hosszú hajók száma = $\sum_K sor_{hI1}^K + \sum_L oszl_{vI1}^L$ ($I > 1$)
 az 1 hosszú hajók száma = $\sum_K sor_{h11}^K$

Torpedó mintamegoldás – korlátok

Redundáns korlátok (alapértelmezésben mind bekapcsolva)

- 1 `count_ships_occs`: sorösszegek alternatív kiszámolása (vö. a mágikus sorozatok megoldásában a skalárszorzat redundáns korláttal):

$$\text{a } K. \text{ sorbeli darabok száma} = \sum_{I \leq \text{hosszak}} I * \text{sor}_{hI1}^K + \sum_{1 < I \leq \text{hosszak}, J \leq I} \text{sor}_{vIJ}^K$$

Analóg módon az oszlopösszegekre is.

(Ennek a korlátnak a hatására „veszi észre” a program, hogy ha pl. egy sorösszeg 3, akkor nem lehet a sorban 3 eleműnél hosszabb hajó.)

- 2 `count_ones_columns`: az egy hosszú darabok számát az oszloponkénti előfordulások összegeként is meghatározzuk.
- 3 `count_empties`: minden sorra és oszlopra a tenger-mezők számát is előírjuk (a sorhosszból kivonva az összes — különböző színű — hajódarab összegét).

Torpedó mintamegoldás – címkézés

Címkézési variánsok — `label(Variáns)` opciók

- `plain`: `labeling([max,down], Mezők)`.
- `max_dual`: a négyzetkirakáshoz hasonlóan a legmagasabb értékeket próbálja a változóknak értékül adni. Ez szűkítő hatásban (és így a keresési fa szerkezetében) azonos a `plain` variánssal.
- `ships`: speciális címkézés, minden hosszra, a legnagyobbtól kezdve, minden színre az adott színű és hosszú hajókat sorra elhelyezi (alapértelmezés).

Címkézés közbeni szűrés – az ún. *borotválás*

- a konstruktív diszjunkció egy egyszerű formája
- sorra az összes mezőt megpróbáljuk „tenger”-re helyettesíteni, ha ez azonnal megghiúsulást okoz, akkor ott hajó-darab van
- a szűrést minden szín címkézése előtt megismételjük
- variánsok — `filter(VariánsLista)` opció, ahol a lista eleme lehet:
 - `off`: nincs szűrés
 - `on`: egyszeres szűrés van (alapértelmezés)
 - `repetitive`: mindaddig ismételten szűrünk, amíg az újabb korlátokat eredményez

Torpedó mintamegoldás – címkézés

```
% filter_count_vars(Vars0, Vars, Cnt0, Cnt): Vars0 megszűrve
% Vars-t adja. A megszűrt változók száma Cnt-Cnt0.
filter_count_vars([], [], Cnt, Cnt).
filter_count_vars([V|Vs], Fs, Cnt0, Cnt) :-
    integer(V), !, filter_count_vars(Vs, Fs, Cnt0, Cnt).
filter_count_vars([V|Vs], [V|Fs], Cnt0, Cnt) :-
    ( fd_min(V, Min), Min > 0 -> Cnt1 = Cnt0
    ;   \+ (V = 0) -> V #\= 0, Cnt1 is Cnt0+1
    ;   Cnt1 = Cnt0
    ), filter_count_vars(Vs, Fs, Cnt1, Cnt).
```

Torpedó – korlát-variánsok

Korlátok megvalósítási variánsai

- `relation(R)`, `R = clause` vagy `R = indexical` (alapértelmezés): a vízszintes és függőleges szomszédsági relációt a `relation/3` meghívásával, vagy indexikálisként való fordításával valósítjuk meg.
- `diag(D)`: az átlós szomszédsági reláció megvalósítása, `D =`
 - `reif` — reifikációs alapon: `CF1 #= 0 #\ / CF2 #= 0`
 - `ind_arith` — aritmetikát használó indexikálissal:
`diagonal_neighbour_arith(CF1, CF2) +:`
`CF1 in 0 .. (1000-(min(CF2)/>1000)*1000), ...`
 - `ind_cond` (alapértelmezés) — feltételes indexikálissal:
`diagonal_neighbour_cond(CF1, CF2) +:`
`CF1 in (min(CF2)..0) ? (inf..sup) \ / 0, ...`

Torpedó – eredmények (összes megoldás, DEC Alpha 433 MHz)

Opciók/példa	fules2a		fules3		fules_clean	
1. sima	51.437	10178	253.1	55157	1085.7	260K
Redundáns korlátok						
2. = 1 + count_ships_occs	16.218	1910	105.6	13209	395.2	52398
3. = 2 + count_ones_columns	16.175	1861	105.0	12797	386.4	50181
4. = 3 + count_empties	17.915	1771	107.2	11273	381.7	42417
Címkézési variánsok						
5. = 4 + label(max_dual)	18.296	1771	106.3	11273	379.8	42417
6. = 4 + label(ships)	17.153	1708	105.7	11236	367.8	41891
Borotválás						
7. = 6 + filter([repetitive])	10.517	313	64.3	2534	206.1	10740
8. = 6 + filter([on])	9.549	332	59.0	2811	199.7	12004
Megvalósítási variánsok						
9. = 8 + relation(indexical)	8.426	332	54.0	2811	180.8	12004
10.= 9 + diag(ind_arith)	7.855	332	50.2	2811	167.7	12004
11.= 9 + <i>diag(ind_cond)</i>	7.819	332	50.1	2811	166.2	12004
12.= 11 – count_empties	6.750	350	47.5	3248	166.2	14233

Jelmagyarázat:

1. sima = [-count_ships_occs, -count_ones_columns, -count_empties,
label(plain), filter([off]), relation(clause), diag(reif)]

11. = alapértelmezés

Dominó

Mintamegoldás: http://www.cs.bme.hu/~szeredi/nlp/hf_00s_domino.tgz

A feladat

- Adott egy $(n + 1) \times (n + 2)$ méretű téglalap, amelyen egy teljes n -es dominókészlet összes elemét elhelyeztük, majd a határait eltávolítottuk. A feladat a határok helyreállítása.
- A dominókészlet elemei az $\{\langle i, j \rangle \mid 0 \leq i \leq j \leq n\}$ számpároknak felelnek meg. A kiinduló adat tehát egy $0..n$ intervallumbeli számokból álló $(n + 1) \times (n + 2)$ -es mátrix, amelynek elemei azt mutatják meg, hogy az adott mezőn hány pöttyöt tartalmazó féldominó van.
- A megoldásban a téglalap minden mezőjéről meg kell mondani, hogy azt egy dominó északi (n), nyugati (w), déli (s), vagy keleti (e) fele fedti le.

Minta adat-csoportok

- base — 16 könnyű alap-feladat $n = 1$ –25 közötti méretben.
- easy — 24 közép-nehéz feladat, többségük $n = 15$ –25 méretben.
- diff — 21 nehéz feladat 28-as, és egy 30-as méretben.
- hard — egy nagyon nehéz feladat 28-as méretben.

Dominó – példa

% Egy feladat (n=3):

```

1  3  0  1  2
3  2  0  1  3
3  3  0  0  1
2  2  1  2  0

```

% Bemenő adatformátum:

```

[[1, 3, 0, 1, 2],
 [3, 2, 0, 1, 3],
 [3, 3, 0, 0, 1],
 [2, 2, 1, 2, 0]]

```

% Az (egyetlen) megoldás:

```

-----
| 1 | 3  0 | 1 | 2 |
|   |-----|   |   |
| 3 | 2  0 | 1 | 3 |
|-----|---|
| 3  3 | 0  0 | 1 |
|-----|-----|   |
| 2  2 | 1  2 | 0 |
-----

```

% A megoldás Prolog alakja:

```

[[n, w, e, n, n],
 [s, w, e, s, s],
 [w, e, w, e, n],
 [w, e, w, e, s]]

```

Dominó – modellezés

Mik legyenek a korlát-változók?

- a. Minden mezőhöz egy ún. *irány*-változót rendelünk, amely a lefedő féldominó irányát jelzi (ez az, ami a megoldásban is szerepel) — körülményes a dominók egyszeri felhasználását biztosítani.
- b. Minden dominóhoz egy ún. *dominó*-változót rendelünk, amelynek értéke megmondja, hová kerül az adott dominó — körülményes a dominók át nem fedését biztosítani.
- c. Mezőkhöz is és dominókhöz is rendelünk változókat (a.+b.), **ez az 1. választott megoldás.**
- d. A mezők közötti választóvonalakhoz rendelünk egy 0-1 értékű ún. *határ*-változót (az a. megoldás egy variánsa), **ez a 2. választott megoldás.**

Dominó – modellezés

Milyen legyen a korlát-változók értékkészlete?

- Az irány-változók értékkészlete a megoldás-mátrixbeli n , w , s , e konstansok tetszőleges numerikus kódolása lehet.
- A dominó-változók „természetes” értéke lehet a $\langle \text{sor}, \text{oszlop}, \text{elhelyezési_irány} \rangle$ hármas valamilyen kódolása. Elegendő azonban az egyes lerakási helyeket megszámozni; ha egy dominót l különböző módon lehet lerakni, akkor az $1..l$ számokkal (**ez a választott megoldás**).
Például a 0/2-es dominó lerakható a $\langle 2, 2, \text{vízsz} \rangle$, $\langle 3, 4, \text{függ} \rangle$ és $\langle 4, 4, \text{vízsz} \rangle$ helyekre. A neki megfeleltetett változó értéke $1..3$ lehet, rendre ezeket az elhelyezéseket jelentve.
- A határ-változók 1 értékének „természetes” jelentése lehet az, hogy az adott határvonalat be kell húzni. A választott megoldás ennek a negáltja: az 1 érték azt jelenti, hogy az adott vonal nincs behúzva, azaz egy dominó középvonala. (Ettől az összes korlát $A+B+\dots \neq 1$ alakú lesz.)

Dominó – 1. változat

Változók, korlátok

- Minden mezőhöz egy irány-változó (I_{yx} in $1..4 \equiv \{n, w, s, e\}$), minden dominóhoz egy dominó-változó ($D_{ij}, 0 \leq i \leq j \leq n$) tartozik.
- Szomszédsági korlát: két szomszédos irány-változó kapcsolata, pl. $I_{14\#}=n \#<=> I_{24\#}=s$, $I_{14\#}=w \#<=> I_{15\#}=e$, stb.
- Dominó-korlát: egy dominó-elhelyezésben a dominó-változó és a lerakás bal vagy felső mezőjének irány-változója közötti kapcsolat. A korábbi példában pl. $D_{02\#}=1 \#<=> I_{22\#}=w$, $D_{02\#}=2 \#<=> I_{34\#}=n$, $D_{02\#}=3 \#<=> I_{44\#}=w$

Dominó – 1. változat

Algoritmus-változatok

- $csakkor=C_s$ — a $csakkor_egyenlo(X,C,Y,D)$ korlát megvalósítása:
 - $C_s=reif$: reifikációval ($X\#=C\#\Leftrightarrow Y\#=D$)
 - $C_s=ind1$: az ' $x=c\Rightarrow y=d$ ' FD-predikátum kétszeri hívásával,
 - $C_s=ind2$: az ' $x=c\Leftrightarrow y=d$ ' FD-predikátum hívásával.
- $vált=V$, $label=L0pociok$ — Az $L0pociok$ opciókkal és a V által kijelölt változókkal ($V=irany;domino$) hívjuk a $labeling/2$ címkéző eljárást.
- $szur=S_z$, $szurtek=L$ — Ha $szur \neq ki$, akkor az irány-változókat borotváljuk, sorra megpróbáljuk az L elemeire behelyettesíteni, és ha ez megghiúsulást okoz, akkor az adott elemet kivesszük a változó tartományából. $szur$ lehet: $elott$ — csak a címkézés előtt szűrünk, N — minden N . változó címkézése után szűrünk. L alapértelmezése $[w, n]$.

Dominó – 1. változat

A csakkor_egyenlo megvalósításában használt FD-predikátumok

'x=c=>y=d'(X, C, Y, D) +:

X in (dom(Y) /\ {D}) ? (inf..sup) \/ \({C}),

Y in ({X} /\ \({C})) ? (inf..sup) \/ {D}.

'x=c<=>y=d'(X, C, Y, D) +:

X in ((dom(Y) /\ {D}) ? (inf..sup) \/ \({C})) /\
 ((dom(Y) /\ \({D})) ? (inf..sup) \/ {C}),

Y in ((dom(X) /\ {C}) ? (inf..sup) \/ \({D})) /\
 ((dom(X) /\ \({C})) ? (inf..sup) \/ {D}).

Dominó – 2. változat

Változók, korlátok

- Minden mező keleti ill. déli határvonalához egy-egy határ-változó tartozik (E_{yx} ill. S_{yx}). A határ-változó akkor és csak akkor 1, ha az adott vonal egy dominó középvonala. A táblázat külső határai 0 értékűek (behúzott vonalak).
- Szomszédsági korlát: minden mező négy oldala közül pontosan egy lesz egy dominó középvonala, tehát pl. a $(2, 4)$ koordinátájú dominó-mező esetén $\text{sum}([S_{14}, E_{23}, S_{24}, E_{24}])$, $\# = 1$).
- Lerakási korlát: egy dominó összes lerakási lehetőségeit tekintjük, ezek középvonalai közül pontosan egy lesz 1, így a példabeli $\langle 0, 2 \rangle$ dominóra: $\text{sum}([E_{22}, S_{34}, E_{44}])$, $\# = 1$).

Dominó – 2. változat

Algoritmus-változatok

- $osszeg=Ossz$ — a $lista_osszege_1$ feltétel megvalósítása:
 - $Ossz=ari(N)$: N -nél nem hosszabb listákra aritmetikai korláttal,
 - $Ossz=ind(N)$: N -nél nem hosszabb listákra FD-predikátummal,
 - egyébként (N -nél hosszabb, vagy $Ossz=sum$): a $sum/3$ korláttal,
- $szomsz=Ossz$, $lerak=Ossz$ — a fenti viselkedést írja elő a szomszédsági ill. a lerakási korlátokra külön-külön.
- $label=L0pociok$ — Az $L0pociok$ opciókkal hívjuk a $labeling/2$ eljárást.
- $szur=Sz$, $szurtek=L$ — mint az 1. dominó-változatban. L alapértelmezése $[1]$. ($[0,1]$ nem ad lényegesen erősebb szűrést.)

A $lista_osszege_1$ megvalósítása FD-predikátummal

$osszege1(A, B) +:$ $A+B \#= 1.$
 $osszege1(A, B, C) +:$ $A+B+C \#= 1.$
 $osszege1(A, B, C, D) +:$ $A+B+C+D \#= 1.$
 (...)

Dominó – eredmények

Összes megoldás előállítása DEC Alpha 433 MHz gépen

- A táblázatban levő adatpárok jelentése: futási idő (mp) ill. visszalépések száma.
- A dőlt betűs sorok jelentik a viszonyítási alapot.
- A felkiáltójel (!) jelzi, hogy időtúllépés (7200mp) is volt a tesztesetek között.
- A keretezés a legjobb időt ill. visszalépés-számot jelzi.

Dominó – eredmények

Opciók/példa	base		easy		diff		hard	
1. változat, csakkor=ind1, valt=domino, label=[], szur=2, szurtek=[1,2]								
szur=2	5.44	1	26.6	28	4001.7	4950	1162.9	1448
szur=1, label=[ff]	5.87	1	27.6	5	3900.6	1168	554.4	159
szur=2, label=[ff]	5.48	1	25.8	13	3222.9	2074	446.9	288
szur=3, label=[ff]	5.36	1	25.7	19	3232.6	3597	429.3	477
label=[ffc]	5.49	1	23.7	7	19885.8	6403	3902.0	2795
csakkor=ind2	5.14	1	26.4	28	4250.9	4950	1233.0	1448
csakkor=reif	6.87	1	33.5	28	4573.2	4950	1320.2	1448
szurtek=[1]	4.98	9	34.1	92	6375.0	13824	1976.5	3566
szur=elott	5.09	1	25.1	1722				
szur=ki	38.6	9K	590	157K				
1. változat, csakkor=ind1, valt=irany, label=[], szur=2, szurtek=[1,2]								
label=[]	5.39	1	23.4	10	2138.1	1377	3362.9	2326
label=[ff]	5.40	1	23.4	10	2137.9	1377	3376.5	2326
label=[ffc]	5.42	1	24.1	10	115036.1	10155	17199.7	4380
szurtek=[1]	4.94	3	29.4	45	3240.2	4000	6077.2	7782
2. változat, osszeg=ind(5), label=[], szur=2, szurtek=[1]								
szur=2	2.10	1	11.5	8	1045.9	1399	1607.0	2254
szur=1	2.28	1	11.9	3	1294.7	787	1977.9	1277
szur=3	2.04	1	11.5	20	1051.2	2436	1583.1	3851
osszeg=ind(4)	2.18	1	11.9	8	1152.7	1399	1768.0	2254
osszeg=ind(6)	2.13	1	11.9	8	1149.2	1399	1765.5	2254
osszeg=sum	2.96	1	15.8	8	1409.3	1399	2263.1	2254
osszeg=ari(5)	2.97	1	15.9	8	1462.7	1399	2257.8	2254
szurtek=[0]	1.86	2	15.1	103	2104.6	10719	3211.3	17300
szurtek=[0,1]	2.00	1	12.3	7	1182.2	1324	1823.7	2150
label=[ff]	2.12	1	11.7	8	1132.3	1399	1735.2	2254
label=[ffc]	2.14	1	12.4	8	2189.5	2841	2672.1	3732
2. változat, szur=ki, label=[], rövidítések: l => lerak sz => szomsz								
osszeg=ind(5)	3.31	818	57.0	21181				
l=ind(5), sz=sum	4.61	818	78.6	21181				
l=sum, sz=ind(5)	3.97	818	62.8	21181				
osszeg=sum	4.57	818	74.8	21181				

Shaving – a special case of constructive disjunction

- Basic idea: „What if” $X = v$? (... and hope for failure). If executing $X = v$ causes failure (without any labeling) $\implies X \neq v$, otherwise do nothing.
- Shaving an integer v off the domain of x :

```
shave_value(X, V) :-      ( \+ (X = V) -> X #\= V
                          ; true
                          ).
```

- Shaving all values in X 's domain $\{v_1, \dots, v_n\}$ is the same as performing a constructive disjunction for $(X = v_1) \vee \dots \vee (X = v_n)$ w.r.t. X

```
% shave_values(X): calls shave_value(X, V) for each integer in the
% domain of X.
```

An example for shaving, from a kakuro puzzle

- Kakuro puzzle: like a crossword, but with distinct digits 1–9 instead of letters; sums of digits are given as clues.

```
% L is a list of N distinct digits 1..9 with sum Sum.
```

```
kakuro(N, L, Sum) :-
```

```
    length(L, N), domain(L, 1, 9), all_distinct(L), sum(L,#=,Sum).
```

- Example: a 4 letter „word” [A,B,C,D], the sum is 23, domains:

```
sample_domains(L) :- L = [A,_,C,D], A in {5,9}, C in {6,8,9}, D=4.
```

```
| ?- L=[A,B,C,D], kakuro(4, L, 23), sample_domains(L).
```

```
⇒ A in {5}\/{9}, B in (1..3)\/(5..8), C in {6}\/(8..9) ?
```

- Only the domain of B gets pruned:
 - 4 is removed by `all_distinct`, as $D = 4$
 - 9 is removed by `sum`, as $\min(A)+\min(C)+\min(D) = 5+6+4 = 15$, so the largest B is $23-15 = 8$.

An example for shaving, from a kakuro puzzle

```
| ?- L=[A,B,C,D], kakuro(4, L, 23), sample_domains(L). % from prev. slide
⇒ A in{5}\/{9}, B in(1..3)\/(5..8), C in{6}\/(8..9), D = 4 ?
```

- Shaving 9 off c shows that the value 9 for c is infeasible (c = 9 causes all_distinct to set A = 5, this causes sum to set B = 23-5-9-4 = 5, which causes all_distinct to fail.)

```
| ?- L=[A,B,C,D], kakuro(4, L, 23), sample_domains(L), shave_value(9,C).
⇒ A in{5}\/{9}, B in(2..3)\/(5..8), C in{6}\/{8} ?
```

- Shaving the whole domain of B leaves just three values:

```
| ?- L=[A,B,C,D], kakuro(4, L, 23), sample_domains(L), shave_values(B).
⇒ A in{5}\/{9}, B in{2}\/{6}\/{8}, C in{6}\/(8..9) ?
```

- These two shaving operations happen to achieve domain consistency:

```
| ?- kakuro(4, L, 23), sample_domains(L), labeling([], L).
⇒ L = [5,6,8,4] ? ; L = [5,8,6,4] ? ; L = [9,2,8,4] ? ; no

| ?- kakuro(4, L, 23), sample_domains(L), findall(L, labeling([], L), Sols),
transpose(Sols, _Vs), maplist(sort, _Vs, Vals).
Sols = [[5,6,8,4],[5,8,6,4],[9,2,8,4]],
Vals = [[5,9],[2,6,8],[6,8],[4]]
```

When to perform shaving?

- It's often enough to **do it just once, before labeling**
- Recall that labeling is performed for each variable, in a loop
- It may be useful to do shaving in each such loop cycle
 - do your own loop, e.g. simply scanning vars left-to-right
 - use the `value(Goal)` labeling option (not discussed in this course)
- To make shaving efficient one may consider
 - shaving a single variable repeatedly, until a fixpoint is reached (may not pay off)
 - limit it to variables with small enough domain (e.g. of size 2)
 - perform it only after every n^{th} labeling step (requires global variables)

VII. rész

CHR – Constraint Handling Rules

- 1 Prolog alapok
- 2 Haladó Prolog
- 3 A SICStus clp(Q,R) könyvtárai
- 4 A SICStus clp(B) könyvtára
- 5 A CLP elméleti háttere
- 6 A SICStus clp(FD) könyvtára
- 7 CHR – Constraint Handling Rules**

CHR – Constraint Handling Rules

Jellemzők:

- Deklaratív nyelv-kiterjesztés
- Determinisztikus kifejezés-átíráson alapul
- Prolog, CLP, Haskell, vagy Java *gazda*-megvalósításra épül
- Általános, szimbolikus (nem numerikus) **felhasználói** korlátok írására alkalmas
- Nincs (beépített) konzisztencia-vizsgálat – minden korlát bemegy a tárba.
- Fő szerző: Thom Früwirth (ECRC, LMU München, Ulm Uni.).
- Honlap: <http://constraint-handling-rules.org/>

Alap-példa

```

:- use_module(library(chr)).

:- chr_constraint leq/2.
% X leq Y means variable X is less-or-equal to variable Y

:- op(500, xfx, leq).

reflexivity @ X leq Y <=> X = Y | true.
antisymmetry @ X leq Y , Y leq X <=> X=Y.
idempotence @ X leq Y \ X leq Y <=> true.
transitivity @ X leq Y , Y leq Z ==> X leq Z.

| ?- X leq Y, Y leq Z, Z leq X.

% X leq Y, Y leq Z ----> (transitivity) X leq Z
% X leq Z, Z leq X <----> (antisymmetry) X = Z
% Z leq Y, Y leq Z <----> (antisymmetry) Z = Y

Y = X, Z = X ?

```

A CHR szabályok

Szabályfajták

- Egyszerűsítés (Simplification):
 $H_1, \dots, H_i \Leftrightarrow G_1, \dots, G_j \mid B_1, \dots, B_k.$
- Propagáció (Propagation):
 $H_1, \dots, H_i \Rightarrow G_1, \dots, G_j \mid B_1, \dots, B_k.$
- Egypagáció (Simpagation):
 $H_1, \dots, H_l \setminus H_{l+1}, \dots, H_i \Leftrightarrow G_1, \dots, G_j \mid B_1, \dots, B_k.$

A szabályok részei

- multi-fej (multi-head): H_1, \dots, H_i , ahol H_m CHR-korlátok;
- őr (guard): G_1, \dots, G_j , ahol G_m gazda-korlátok;
- törzs (body), B_1, \dots, B_k , ahol B_m CHR- vagy gazda-korlátok;
- itt mindvégig $i > 0, j \geq 0, k \geq 0, l > 0$.

A CHR szabályok

A szabályok jelentése

- Egyszerűsítés: ha az őr igaz, akkor a (multi-)fej és a törzs ekvivalens.
- Propagáció: ha az őr igaz, akkor a (multi-)fejből következik a törzs.
- Egypagáció: visszavezethető a fentiekre, mert:

$$\text{Heads1} \setminus \text{Heads2} \Leftrightarrow \text{Body}$$

ugyanazt jelenti, mint

$$\text{Heads1}, \text{Heads2} \Leftrightarrow \text{Heads1}, \text{Body},$$

csak sokkal hatékonyabb.

A CHR szabályok végrehajtása

Korlátok aktiválása (meghívása vagy fölébresztése)

- Az aktív korláthoz sorra **próbáljuk** az összes szabályt, amelynek fejében előfordul,
- mindegyik fejre **illesztjük** a korlátot (egyirányú egyesítés, hívásbeli változó nem kaphat értéket),
- többfejű szabályok esetén a korlát-tárban keresünk megfelelő (illeszthető) **partner**-korlátot,
- sikeres illesztés után végrehajtjuk az őr-részt, ha ez is sikeres, a szabály **tüzel**, különben folytatjuk a próbálkozást a következő szabállyal.
- A tüzelés abból áll, hogy (egyszerűsítés vagy egypagáció esetén) kivesszük a tárból a kijelölt korlátokat, majd minden esetben végrehajtjuk a törzset.
- Ha ezzel az aktív korlátot nem hagytuk el a tárból, folytatjuk a rá vonatkozó próbálkozást a következő szabállyal.
- Amikor az összes szabályt kipróbáltuk, akkor a korlátot **elaltatjuk**, azaz visszatesszük a tárba (az alvó passzív korlátok közé).

A CHR szabályok végrehajtása

A végrehajtás jellemzői

- A korlátok három állapota: aktív (legfeljebb egy), aktiválható passzív, alvó passzív.
- A korlát akkor válik aktiválhatóvá, amikor egyik változóját **megérintik**, azaz egyesítik egy tőle különböző kifejezéssel.
- Minden alkalommal, amikor egy korlát aktívvá válik, az összes rá vonatkozó szabályt végigpróbáljuk.
- A futás akkor fejeződik be, amikor nincs több aktiválható korlát.
- Ha az őr-részben változót érintünk, akkor alapértelmezésben a szabály nem alkalmazható
- Ez az ellenőrzés egy

`:- chr_option(check_guard_bindings, off).` (*)

deklarációval kikapcsolható (ha mégis érintünk változót, az eredmény nem-definiált, pl. a bevezető alap-példában (*) esetén:)

`| ?- X leq Y. ⇒ Y = X ?`

Példa: végeshalmaz-korlátok

Egy egyszerű CLPFD keretrendszer CHR-ben

- két-argumentumú korlátokat kezel;
- a korlátokat egy (a keretrendszeren kívül megadott) `test/3` eljárás írja le: `test(C, X, Y)` sikeres, ha a `C` „nevű” korlát fennáll `X` és `Y` között;
- nem csak numerikus tartományokra jó.

Példa: végeshalmaz-korlátok

```

:- use_module(library(lists)).

:- chr_constraint dom/2, con/3.
% dom(X,D) var X can take values from D, a ground list
% con(C,X,Y) a constraint C holds between variables X and Y

con(C, X, Y) <=> ground(X), ground(Y) | test(C, X, Y).
con(C, X, Y), dom(X, XD) dom(Y, YD) <=>
    reduce(x_y, XD, YD, C, NYD) | new_dom(NYD, Y).
con(C, X, Y), dom(Y, YD) dom(X, XD) <=>
    reduce(y_x, YD, XD, C, NXD) | new_dom(NXD, X).

reduce(CXY, XD, YD, C, NYD):-
    select(GY, YD, NYD1), % try to reduce YD by GY
    ( member(GX, XD), test(CXY, C, GX, GY) -> fail
    ; reduce(CXY, XD, NYD1, C, NYD) -> true
    ; NYD = NYD1
    ), !.

```

Példa: végeshalmaz-korlátok

```
test(x_y, C, GX, GY):- test(C, GX, GY).
test(y_x, C, GX, GY):- test(C, GY, GX).
```

```
new_dom([], _X) :- !, fail.
new_dom(DX, X):- dom(X, DX),
    (   DX = [E] -> X = E
    ;   true
    ).
```

```
% labeling:
:- chr_constraint labeling/0.
```

```
labeling, dom(X, L) #Id <=> member(X, L), labeling
    pragma passive(Id).
```

Az N királynő feladat – az előző keretrendszer alkalmazása

```
:- use_module(library(between), [numlist/3]).
```

```
% Qs az N-királynő feladat megoldása
```

```
queens(N, Qs) :-
    length(Qs, N),
    numlist(1, N, L1_N),          % L1_N = [1, ..., N]
    maplist(set_dom(L1_N), Qs)   % tartományok megadása
    safe(Qs),                   % korlátok felvétele
    labeling.                   % címkézés
```

```
set_dom(Dom, V) :- dom(V, Dom).
```

```
% safe(Qs): Qs egy biztonságos királynő-elrendezés.
```

```
safe([]).
```

```
safe([Q|Qs]) :- no_attack(Qs, Q, 1), safe(Qs).
```

Az N királynő feladat – az előző keretrendszer alkalmazása

```

% no_attack(Qs, Q, I): A Qs lista által leírt királynők
% egyike sem támadja a Q által leírt királynőt, ahol I a Qs
% lista első elemének sortávolsága Q-tól.
no_attack([], _, _).
no_attack([X|Xs], Y, I) :-
    con(no_threat(I), X, Y), % a korlát felvétele
    I1 is I+1,
    no_attack(Xs, Y, I1).

% "Az X és Y oszlopokban I sortávolságra levő királynők nem
% támadják egymást" korlát definíciója, a dom_consistency
% keretrendszernek megfelelően
test(no_threat(I), X, Y) :-
    Y =\= X, Y =\= X-I, Y =\= X+I.

| ?- queens(4, Qs).
           Qs = [3,1,4,2], labeling ? ;
           Qs = [2,4,1,3], labeling ? ; no

```

A CHR szabályok szintaxisa (a SICStus kézikönyv nyomán)

Rule	-->	[Name @] (Simplification Propagation Simpagation)
		[pragma Pragma].
Simplification	-->	Heads <=> [Guard ' '] Body
Propagation	-->	Heads ==> [Guard ' '] Body
Simpagation	-->	Heads \ Heads <=> [Guard ' '] Body
Heads	-->	Head Head, Heads
Head	-->	Constraint Constraint # Id
Constraint	-->	<< Egy korlátként deklarált kifejezés >>
Id	-->	<< Egy egyedi változó >>
Guard	-->	Goal
Goal	-->	<< Prolog célsorozat >> (Ha ez diszjunkció, akkor kötelező egy Guard, pl. true)
Body	-->	Goal
Pragma	-->	<< passive(Id) alakú kifejezések konjunkciója >> (jelentése: a fejből levő C # Id korlát csak passzív szerepű lehet)

Egyszerű példák

Egy nem-korlát-jellegű példa: prím-szűrés

```
:- chr_constraint primes/1,prime/1.
```

```
primes(1) <=> true.
```

```
primes(N) <=> N>1 |
```

```
    M is N-1, prime(N), primes(M).
```

```
absorb(J) @ prime(I) \ prime(J) <=>
```

```
    J mod I == 0 | true.
```

Egyszerű példák – Boole-korlátok (`library('chr/examples/bool.pl')`)

Konjunkció definiálása

```
:- chr_constraint and/3, labeling/0.
```

```
and(0,X,Y) <=> Y=0.
```

```
and(X,0,Y) <=> Y=0.
```

```
and(1,X,Y) <=> Y=X.
```

```
and(X,1,Y) <=> Y=X.
```

```
and(X,Y,1) <=> X=1,Y=1.
```

```
and(X,X,Z) <=> X=Z.
```

```
and(X,Y,A) \ and(X,Y,B) <=> A=B.
```

```
and(X,Y,A) \ and(Y,X,B) <=> A=B.
```

```
labeling, and(A,B,C)#Pc <=>
    label_and(A,B,C), labeling
    pragma passive(Pc).
```

```
label_and(0,_X,0).
```

```
label_and(1,X,X).
```

```
| ?- and(X, Y, 0), labeling.
```

```
  X = 0, labeling ? ;
```

```
  X = 1, Y = 0, labeling ? ;
```

```
no
```

Egyszerű példák – Boole-korlátok (`library('chr/examples/bool.pl')`)

Számosság

```
:- chr_constraint card/4.

% L-ben a 1-ek száma >= A és =< B.
card(A, B, L):-
    length(L,N), A=<B,0=<B,A=<N, card(A,B,L,N).

triv_sat @ card(A,B,L,N) <=> A=<0,N=<B | true.
pos_sat @ card(N,B,L,N) <=> set_to_ones(L).
neg_sat @ card(A,0,L,N) <=> set_to_zeros(L).
pos_red @ card(A,B,L,N) <=> select(X,L,L1),X==1 |
    A1 is A-1, B1 is B-1, N1 is N-1,
    card(A1,B1,L1,N1).
neg_red @ card(A,B,L,N) <=> select(X,L,L1),X==0 |
    N1 is N-1, card(A,B,L1,N1).

% special cases with two variables
card2nand @ card(0,1,[X,Y],2) <=> and(X,Y,0).
% ...
```

Egyszerű példák – Boole-korlátok (`library('chr/examples/bool.pl')`)

```
labeling, card(A,B,L,N)#Pc <=>
  label_card(A,B,L,N), labeling
  pragma passive(Pc).
```

```
label_card(A,B,[],0):- A=<0,0=<B.
label_card(A,B,[0|L],N):- N1 is N-1, card(A,B,L,N1).
label_card(A,B,[1|L],N):-
  A1 is A-1, B1 is B-1, N1 is N-1, card(A1,B1,L,N1).
```

```
| ?- card(2,3,L), labeling.
```

```
L = [1,1], labeling ? ;
L = [0,1,1] , labeling ? ;
L = [1,0,1] , labeling ? ;
L = [1,1,_A] , labeling ? ;
L = [0,0,1,1] , labeling ? ;
L = [0,1,0,1] , labeling ? ;
L = [0,1,1,_A] , labeling ? ;
% ...
```

Egy nagyobb CHR példa kezdeménye

Területfoglalás (fillomino) feladvány

- Adott egy $n * n$ -es mátrix, bizonyos mezőkben egész számok,
- A cél: minden mezőbe számot írni, úgy, hogy az azonos számot tartalmazó összefüggő (oldallal érintkező) területek mérete megegyezzen a terület mezőibe írt számmal. Példa ($n = 5$):

.		2 4 4 3 3
2 1 . 4 3		2 1 4 4 3
. . . 2 .	megoldás:	3 5 5 2 2
. 5 . 3 .		3 5 3 3 3
3 . . . 2		3 5 5 2 2

- A feladványt leíró adatstruktúra: $tf(\text{Meret}, \text{Adottak})$, ahol Meret a négyzet oldalhossza, az Adottak egy lista, amelynek elemei $t(S, 0, M)$ alakú struktúrák. Egy ilyen struktúra azt jelenti, hogy a négyzet S . sorának 0. oszlopában az M szám áll.

pelda(p1, $tf(5, [t(2,1,2), t(2,2,1), t(2,4,4), t(2,5,3),$
 $t(3,4,2), t(4,2,5), t(4,4,3), t(5,1,3),$
 $t(5,5,2)])$).

Egy nagyobb CHR példa kezdeménye

```

:- chr_constraint orszag/3, tabla/1, cimkez/0.

% orszag(Mezok, M, N): A Mezok mező-lista egy összefüggő, M méretű
% terület, amelynek kívánt mérete N. Egy mező a Sor-Oszlop
% Prolog kifejezéssel van megadva.

% tabla(Matrix): A teljes téglalap, listák listájaként.

% cimkez: Címkézési segédkorlát.

foglalas(tf(Meret,Adottak), Mtx) :-
    bagof(Sor,
          S^bagof(Mezo,
                  O^tabla_mezo(Meret, Adottak, S, O, Mezo),
                  Sor),
          Mtx),
    append(Mtx, Valtozok),           % listává lapítja Mtx-t
    MaxTerulet is Meret*Meret,
    domain(Valtozok, 1, MaxTerulet),
    tabla(Mtx),
    matrix_korlatok(Mtx, 1),
    cimkez.

```

Egy nagyobb CHR példa kezdeménye

```
tabla_mezo(Meret, Adottak, S, O, M) :-  
    between(1, Meret, S),           % 1..Meret felsorolása  
    between(1, Meret, O),  
    ( member(t(S,O,M), Adottak) -> true  
    ;   true  
    ).
```

Egy nagyobb CHR példa kezdeménye

Korlátok felvétele, CHR szabályok

```
matrix_korlatok([], _).
matrix_korlatok([Sor|Mtx], S) :-
    sor_korlatok(Sor, S, 1),
    S1 is S+1,
    matrix_korlatok(Mtx, S1).
```

```
sor_korlatok([], _, _).
sor_korlatok([M|Mk], S, 0) :-
    orszag([S-0], 1, M),
    01 is 0+1,
    sor_korlatok(Mk, S, 01).
```

Egy nagyobb CHR példa kezdeménye

```
ország(Mezok1, H1, M), ország(Mezok2, H2, M) <=>
    szomszedos_oroszag(Mezok1, Mezoek2) |
    H is H1+H2,
    M #>= H,
    append(Mezok1, Mezoek2, Mezoek),
    ország(Mezok, H, M).
```

```
ország(Mezok, M, M), ország(Mezok1, _, M1) ==>
    szomszedos_oroszag(Mezok, Mezoek1) |
    M1 #\= M.
```

```
ország(Mezok, M, M) <=>
    true.
```

```
ország(Mezok, H, M), tabla(Mtx) ==>
    nonvar(M), H < M,
    \+ terjeszkedhet(Mezok, M, Mtx) | fail.
```

```
(ország(Mezok, H, M) # Id1, tabla(Mtx) # Id2) \ cimkez <=>
    fd_max(M, Max), H < Max |
    szomszedos_mezo(Mezok, Mtx, M), cimkez
    pragma passive(Id1), passive(Id2).
```

Egy nagyobb CHR példa kezdeménye

Segédeljárások, példafutás

```

terjeszkedhet(Mezok, M, Mtx) :-
    szomszedos_mezo(Mezok, Mtx, M0),
    fd_set(M0, Set), fdset_member(M, Set).

szomszedos_oroszag(Mk1, Mk2) :-
    member(S1-01, Mk1), member(S2-02, Mk2),
    (   S1 == S2 -> abs(01-02) ::= 1
    ;   01 == 02, abs(S1-S2) ::= 1
    ).

szomszedos_mezo(Mezok, Mtx, M) :-
    member(S-0, Mezoek),
    relativ_szomszed(S1, 01),
    S2 is S+S1, 02 is 0+01,
    non_member(S2-02, Mezoek),
    matrix_elem(S2, 02, Mtx, M).
% A Mtx mátrix S2. sorának 02. eleme M.

```

Egy nagyobb CHR példa kezdeménye

```

relativ_szomszed(1, 0).
relativ_szomszed(0, -1).
relativ_szomszed(-1, 0).
relativ_szomszed(0, 1).

pelda(p1,  tf(5, [t(2,1,2),t(2,2,1),t(2,4,4),t(2,5,3),
                t(3,4,2),t(4,2,5),t(4,4,3),t(5,1,3),
                t(5,5,2)]))).

pelda(p9,  tf(6, [t(1,1,1),t(2,3,1),t(2,6,4),t(3,1,3),t(3,6,3),
                t(4,1,2),t(4,5,2),t(4,6,4),t(5,3,3),t(6,1,2),
                t(6,5,3)]))).

| ?- pelda(p1, _Fogl), foglalas(_Fogl, Mtx).
Mtx = [[2,4,4,3,3],
       [2,1,4,4,3],
       [3,5,5,2,2],
       [3,5,3,3,3],
       [3,5,5,2,2]],
cimkez,
tabla([[2,4,4,3,3],[2,1,4,4,3],[3,5,5,2,2],...]) ? ;
no

```